

TRUNG TÂM VIỆT NGỮ VĂN LANG

Sách Giáo Khoa Việt Ngữ Cấp 7

Ấn bản 5.6 1983-2002

Họ và tên học sinh _____

Lớp _____ Khóa _____

Thầy/Cô phụ trách _____

Số phòng học _____

*Lá lành
đùm lá rách.*



Sách Cấp 7, ấn bản 5.6 1983-2002.
Tài liệu giáo khoa
Trung Tâm Việt Ngữ Văn Lang - San Jose xuất bản.
Tháng Hai, 2002.

Liên lạc, thư từ và ý kiến xin gửi về:

Trung Tâm Việt Ngữ Văn Lang
P.O. Box 32563
San Jose, CA. 95152

Điện thoại: (408) 486-7085
Điện thư: (408) 998-5018
E-mail: admin@vanlangsj.org
Web site: <http://www.vanlangsj.org>

MỤC LỤC

- Nội Quy	v
- Lời Mở Đầu	vi
- Định Nghĩa.....	vii
- Những Nguyên Tắc Viết Chính Tả.....	viii
- Chữ Cái và Cách Phát Âm	xii

Bài học.

- Bài 1: ươm, ươp.....	1
- Bài 2: ươn, ương	5
- Bài 3: uyên, uyêt	9
- Bài 4: học ôn	13
- Bài 5: oam, oao, oay.....	17
- Bài 6: oăm, oeo, oen	21
- Bài 7: oet, oong.....	25
- Bài 8: học ôn.....	29
- Bài Thi Mẫu Giữa Khóa	33
- Phiếu Điểm Giữa Khóa	37
- Bài 9: uya, uych, uynh.....	39
- Bài 10: uuy, uêch, uênh	43
- Bài 11: uyt, oăc	47
- Bài 12: học ôn.....	51
- Bài 13: Thời Giờ Là Vàng Bạc.....	55
- Bài 14: Phải Kính Trọng Thầy Cô	59
- Bài 15: Về Quê Nghỉ Hè	63
- Bài Thi Mẫu Cuối Khóa	69
- Phiếu Điểm Cuối Khóa	73

Bài làm ở nhà.

- Bài làm ở nhà 1	75
- Bài làm ở nhà 2	79
- Bài làm ở nhà 3	83
- Bài làm ở nhà 4	87
- Bài làm ở nhà 5	91
- Bài làm ở nhà 6	95
- Bài làm ở nhà 7	99
- Bài làm ở nhà 8	103
- Bài làm ở nhà 9	107
- Bài làm ở nhà 10	111
- Bài làm ở nhà 11	115
- Bài làm ở nhà 12	119
- Bài làm ở nhà 13	123
- Bài làm ở nhà 14	127
- Bài làm ở nhà 15	131
- Bản đồ Canh Nông	135
- Quốc Ca	136
- Việt Nam - Việt Nam	137
- Tài liệu tham khảo	138



NỘI QUY

1. Học sinh phải đi học đúng giờ và liên tục. Học sinh đến lớp trễ 15 phút sau giờ học phải có phụ huynh đích thân dẫn tới văn phòng gặp ban kỉ luật để nhận giấy phép vào lớp.
2. Học sinh nghỉ học phải có thông báo của phụ huynh trước với Thầy Cô giáo, hoặc phải mang theo giấy xin phép của phụ huynh trình bày lí do nghỉ học tuần vừa qua.
3. Học sinh đến lớp trễ 5 buổi liên tiếp, hoặc nghỉ học 3 buổi liên tục mà không có lí do chính đáng, hoặc không xin phép cũng như không có giấy xác nhận của phụ huynh, sẽ không được tiếp tục theo học khóa hiện tại.
4. Học sinh đến trường phải mặc đồng phục gọn gàng.
5. Học sinh phải giữ kỉ luật trong lớp, tuyệt đối tuân theo sự hướng dẫn của Thầy Cô giáo trực tiếp phụ trách. Vi phạm kỉ luật và tỏ ra thiếu lễ độ sẽ bị cảnh cáo, nếu còn tái phạm sẽ không được tiếp tục theo học trong một thời gian hoặc vĩnh viễn.
6. Học sinh phải hòa nhã đối với bạn cùng lớp, cùng trường.
7. Học sinh phải tham dự đầy đủ các kì thi trong khóa, phải làm đầy đủ bài tập mỗi tuần. Khi vắng mặt trên 5 buổi học, dù có lí do chính đáng cũng sẽ không được lên lớp trong khóa tới.
8. Học sinh phải gìn giữ vệ sinh chung của trường và lớp học, tuyệt đối không được di chuyển đồ đạc, sách vở cũng như trợ huấn cụ của lớp học.
9. Học sinh tuyệt đối không được mang vào lớp học hay khuôn viên trường các vật dụng như: vật bén nhọn, chất nổ, ma túy, hóa chất cũng như vũ khí.
10. Học sinh phải tham dự các sinh hoạt của Trung Tâm dưới sự hướng dẫn của ban Điều Hành và Thầy Cô giáo.

LỜI MỞ ĐẦU

Hiện nay con em chúng ta rộn rã đến trường vào mỗi cuối tuần để tìm về nguồn cội Việt Nam. Trung Tâm Việt Ngữ Văn Lang San Jose cố gắng biên soạn bộ sách giáo khoa tiếng Việt "Chúng Em Cùng Học" gồm 12 tập.

Mục tiêu nhằm khuyến khích các em biết đọc, biết viết tiếng Mẹ thân thương và thấm nhuần phong tục tập quán cùng lịch sử của tổ tiên. Sách được soạn từ dễ đến khó: từ cấp lớp 1 đến cấp lớp 12. Mỗi tập gồm có 15 bài học trong lớp và 15 bài làm ở nhà. --- Riêng 5 tập đầu có 16 bài. Ngoài ra còn có hai kì thi giữa khóa và cuối khóa để kiểm nhận trình độ học vấn của các em.

Thời gian để hướng dẫn sửa bài làm ở nhà và học bài mới tại lớp là 2 giờ 30 phút, không kể 30 phút ra chơi trong một buổi học.

Về cách phát âm chữ cái và ráp vần, chúng tôi áp dụng theo cuốn "Cẩm Nang Sư Phạm" do công trình biên soạn chung của nhiều nhà giáo khả kính và giàu kinh nghiệm trong ban đại diện các Trung Tâm Việt Ngữ miền Nam California. Tập sách này đã được tái bản tháng 7 năm 1996.

Về cách viết tiếng có I (ngắn) hay Y (dài), chúng tôi căn cứ vào cuốn "Tự Điển Việt Nam" của hội Khai Trí Tiến Đức do nhà xuất bản Trung Bắc Tân Văn ấn hành tại Hà Nội năm 1931, trong khi chờ đợi một chuẩn mực chính tả chung trong tương lai.

Nhân dịp này, kính mong quý văn, thi sĩ cũng như quý giáo chức rộng lòng cho phép chúng tôi được dùng những bài văn, thơ của quý vị để làm tài liệu giảng dạy. Và mặc dù đã cố gắng nhiều, chúng tôi ước mong quý vị có nhiệt tâm với tiếng Việt chỉ giáo những thiếu sót để cho bộ sách "Chúng Em Cùng Học" ngày được hoàn hảo hơn.

Xin quý vị nhận nơi đây lời tri ân chân thành của chúng tôi.

Trân trọng,

Ban Tu Thư

Trung Tâm Việt Ngữ Văn Lang San Jose, California, U . S . A.

ĐỊNH NGHĨA

- I - CHỮ** Chữ là dấu hiệu viết ra, chắp lại với nhau để biểu thị tiếng nói.
Tiếng Việt có 23 chữ cái:
a, b, c, d, đ, e, g, h, i, k, l, m, n, o, p, q, r, s, t, u, v, x, y.
- II - ÂM** Âm là giọng. Âm có âm trầm (tức là giọng thấp) và âm bổng (tức là giọng cao).
Để ghi âm tiếng Việt, chúng ta có nguyên âm, phụ âm đơn và phụ âm ghép:
- 12 nguyên âm: *a, ă, â, e, ê, i, o, ô, ơ, u, ư, y.*
- 17 phụ âm đơn: *b, c, d, đ, g, h, k, l, m, n, p, q, r, s, t, v, x.*
- 11 phụ âm ghép: *ch, gh, gi, kh, ng, ngh, nh, ph, qu, th, tr.*
- III - VẦN** Vần, do một nguyên âm đứng một mình, hay ghép với một hoặc nhiều âm khác mà thành. Vần có thể là một tiếng hay một phần của tiếng. Vần đôi khi không có nghĩa.

Thí dụ: *a, o, ui, iết, ong, iêng, ươn* v. v. . .
- IV - TIẾNG** Tiếng do một nguyên âm đứng riêng hay do nhiều âm ráp lại mà thành. Tiếng đôi khi không có nghĩa.

Thí dụ: *A! bông hoa đẹp quá.*

Câu này có năm tiếng.
- V - TỪ** Từ do một hay nhiều tiếng ghép lại. Từ có từ đơn và từ ghép. Từ luôn luôn có ý nghĩa.

Thí dụ:
- *A, ba, nhà* là ba từ đơn.
- *Học sinh, thầy giáo, cô giáo, máy bay trực thăng* là bốn từ ghép.

NHỮNG NGUYÊN TẮC VIẾT CHÍNH TẢ

(Thầy cô tùy nghi áp dụng về các dấu trong khi giảng dạy)

A- Vị trí chung cho các dấu giọng.

1) Những từ chỉ có một nguyên âm mang dấu mũ hay không có dấu mũ --- **a, ă, â, e, ê, i, o, ô, ơ, u, ư** ---, thì dấu giọng được viết ở nguyên âm ấy như :

- Ăn **quả** **nhớ** **kẻ** **trông** **cây**.
- **Gần** **mực** thì **đen**, **gần** **đèn** thì **rạng**.

2) Nếu từ có hai nguyên âm đứng sau phụ âm thì dấu giọng phải được viết ở nguyên âm đầu như :

- Chị **Thùy** bỏ **kẹo** **vào** **túi** áo.
- **Cái** **răng** **cái** tóc là **vóc** con người.

3) Nếu từ có hai nguyên âm ở giữa hay đứng trước phụ âm thì dấu giọng phải được viết ở nguyên âm sau như :

- Cụ **Toàn** thích ăn **oản**.
- **Nước** **Việt** Nam có ba **miền** : Bắc, Trung, Nam.

4) Nếu từ có ba nguyên âm thì dấu giọng ở vào vị trí nguyên âm giữa như :

- Hãy yêu thương **người** **đồng** **loại**.
- Ông bà **ngoại** em có lòng **đoái** thương **người** **thiếu** **ăn**, **thiếu** **mặc**.

B- Quy tắc về dấu hỏi (?) hay dấu ngã (~) trên các từ láy.

Đặc biệt áp dụng cho các từ láy thì dấu hỏi (?) hay dấu ngã (~) được đánh dấu theo quy tắc sau đây:

1) Dấu hỏi (?).

Một trong hai tiếng của từ láy không có dấu () hoặc có dấu sắc (´) thì tiếng còn lại phải được đánh dấu hỏi (?) như :

- Thoai thoải, chăm chỉ, mát mẻ, rải rác

2) Dấu ngã (~).

Một trong hai tiếng của từ láy có dấu huyền (˘) hoặc có dấu nặng (•) thì tiếng kia phải được đánh dấu ngã (~) như :

- Bì bõm (lội), dễ dàng, rộn rã, nghĩ ngợi

* Áp dụng quy tắc này qua câu thơ:

*“ Em Huyền (˘) mang Nặng (•) Ngã (~) đau
Anh Không () Sắc (´) thuốc Hỏi (?) đau chỗ nào ”.*

Tuy nhiên cũng có một số ít từ láy thuộc vào trường hợp ngoại lệ và cũng có một số từ ghép Hán Việt không theo quy tắc trên như :

- Ngoan ngoãn, Sửa soạn, Đầy đủ, Bồi bổ, Hòa hoãn, Thổ thần

C- Viết Chính Tả Với Chữ I và Y

Vào năm 1931, hội Khai Trí Tiến Đức cho xuất bản bộ "Việt Nam Tự Điển" tại Hà Nội. Kể từ đó đến nay chúng ta được biết nhiều nhà văn, nhà giáo đã góp ý kiến hoặc viết sách báo theo chuẩn mực chính tả đề cập trong bộ tự điển này.

Gần đây một nhà văn bày tỏ thêm ý kiến như sau:

"Việt Nam Tự Điển" của hội Khai Trí Tiến Đức, do nhà xuất bản Trung Bắc Tân Văn ấn hành tại Hà Nội năm 1931 phân biệt khá rõ rệt trường hợp nào viết với chữ I và trường hợp nào viết với chữ Y.

Những hội nghị về chữ quốc ngữ, điển hình là "Hội Nghị Thống Nhất Ngôn Ngữ" (1956) hay những ủy ban chuyên môn nghiên cứu về chữ quốc ngữ để nêu ra nguyên tắc chính tả, như "Ủy Ban Điển chế Văn tự" (1973) đều nhấn mạnh cần sử dụng bộ "Việt Nam Tự Điển" của hội Khai Trí Tiến Đức làm tiêu chuẩn. Tiếc là không mấy ai chú ý đến những lời khuyến cáo này. Để rồi vẫn viết sai nhiều chữ mà tưởng là mình viết đúng. Trong đó có trường hợp lẫn lộn giữa chữ I và chữ Y. Lâu dần, sự sai lầm đó trở nên phổ quát hầu như không thể nào sửa lại được nữa cho những người quen dùng.

Nay chúng tôi biên soạn bộ sách giáo khoa "Chúng Em Cùng Học". Ban Tu Thư của trường Việt Ngữ Văn Lang San Jose dựa theo nguyên tắc chính tả trong bộ tự điển của hội Khai Trí Tiến Đức để giúp các em bớt khó khăn khi ráp vần và viết chính tả với chữ I và chữ Y.

Xin nêu ra đây những nhận định tiêu biểu :

I. Về chữ i.

Chỉ viết chữ i khi i ngắn là nguyên âm duy nhất trong một tiếng hay một từ như :

Trước kia viết:

lý do

địa lý

đi tỵ nạn

một tỷ đồng

v. v. . .

Nay sẽ viết:

lí do

địa lí

đi tị nạn

một tỉ đồng

II. Về chữ y.

Chỉ viết chữ y dài trong những trường hợp sau đây :

1. Tự nó (chữ y) là một tiếng có đủ nghĩa như :

chú ý	ngồi yên
ý kiến	y phục
ỷ lại	v. v. . .

2. Tuy y và i đồng âm nhưng khác nghĩa khi ráp vần. Cho nên vần mà có nguyên âm y dài phải được sử dụng chính xác, không thể viết lẫn lộn với nguyên âm i ngắn được như :

● Từ có vần:

nước **chảy** (ay)

ngày **nay** (ay)

say **túy lúy** (uy)

cô **Thúy** (uy)

v. v. . .

không thể viết

không thể viết

không thể viết

không thể viết

● Từ có vần:

nước **chải** (ai)

ngày **nai** (ai)

say **túi lúi** (ui)

cô **Thúi** (ui)

3. Với y dài hay i ngắn của danh từ riêng về người, về địa danh v. v. . . trước sau không thay đổi như :

Nguyễn Ngu **Í** (tên nhà văn)

Lý Thường Kiệt (tên một danh tướng)

Mỹ Tho (tên một tỉnh)

Mỹ Quốc (tên một nước)

v. v. . .

Chúng tôi hi vọng con em chúng ta sẽ không còn bối rối khi nào viết i ngắn và khi nào viết y dài.



23 CHỮ CÁI TIẾNG VIỆT

A B C D Đ E G H
a b c d đ e g h

I K L M N O P Q
i k l m n o p q

R S T U V X Y
r s t u v x y

THÊM DẤU

* Dấu mũ: ˆ * Dấu á: ˘ * Dấu móc: ˆ

CÁCH PHÁT ÂM CHỮ CÁI CÓ THÊM DẤU

A Ă Â B C D Đ E
a á ớ bờ cờ dờ đờ e

Ê G H I K L M N
ê gờ hờ i ca lờ mờ nờ

O Ô Ơ P Q R S T
o ô ơ pờ quờ rờ sờ tờ

U Ư V X Y
u ư vờ xờ i-cờ-rét

12 NGUYÊN ÂM ĐƠN

A	Ă	Â	E	Ê	I
<i>a</i>	<i>á</i>	<i>ớ</i>	<i>e</i>	<i>ê</i>	<i>i</i>
O	Ô	Ơ	U	Ư	Y
<i>o</i>	<i>ô</i>	<i>ơ</i>	<i>u</i>	<i>ư</i>	<i>i-cờ-rét</i>

11 PHỤ ÂM GHÉP

CH	GH	GI	KH	
<i>chờ</i>	<i>gờ-hát</i>	<i>giờ</i>	<i>khờ</i>	
	NG	NGH		
	<i>ngờ</i>	<i>ngờ-hát</i>		
NH	PH	QU	TH	TR
<i>nhờ</i>	<i>phờ</i>	<i>quờ</i>	<i>thờ</i>	<i>trờ</i>

BÀI MỘT

Vần: ươm ượ



- Ráp vần và đánh vần: ươm
Phát âm: (ư-ơ-mờ-ươm)

b + ươm		bướm	bướm
		(bờ-ươm-bướm)	(bờ-ươm-bướm-sắc-bướm)
g	\ / \ / r / \	gươm	thanh gươm, <i>tướm tất</i>
l		lươm	lươm nguyệt, lươm lật
r		rướm	<i>rướm rà</i> , rướm máu

Bài tập:

- Chọn từ dưới đây và điền vào chỗ trống cho hợp nghĩa với hình vẽ:

Thanh gươm - bướm bướm

	
Con _____ bay.	_____ dài.

- Đọc tiếng có vần **ươm**, sau đó viết một từ ghép cũng có vần **ươm**.

Ví dụ:	<i>lươm</i>	<i>lươm bướm, lươm lật</i>	<i>lươm nguyệt</i>
	bướm	rách bướm, bướm trắng	_____
	gươm	hồ Gươm	_____
	rướm	<i>rướm lời</i> , rướm máu	_____

- **Bướm:** Rách tả tươi. - **Tướm tất:** Gọn gàng chu đáo.

- **Rướm rà:** a) Cành lá rậm rạp. b) Câu văn dài dòng, không rõ ý nghĩa.

- **Rướm lời:** Lời nói thừa thãi.

- **Ráp vần và đánh vần: ươp**
Phát âm: (ư-ơ-pờ-ươp)

c + ươp		cươp <i>(cờ-ươp-cươp-sắc-cươp)</i>	
m		mươp	dàn mươp, <i>mèo mươp</i>
n		nươp	<i>nườm nươp,</i>
t		tươp	<i>rách tươp, tươm tươp</i>

Bài tập:

- Chọn từ dưới đây và điền vào chỗ trống cho hợp nghĩa với hình vẽ:

Mèo mươp - Kẻ cươp

_____ bị bắt.	_____ rình chuột.

- Đọc tiếng có vần **ươp**, sau đó viết một từ ghép cũng có vần **ươp**.

<i>Ví dụ:</i>	<i>ươp</i>	<i>ươp thịt, cá ươp</i>	<i>ươp lạnh</i>
	cươp	cươp bóc, cươp lời	_____
	mươp	trái mươp, mươp đắng	_____
	tươp	rách tươp	_____

- **Mèo mươp:** Mèo có lông màu xám, có vằn hơi đen. - **Nườm nươp:** Đông đảo, rộn rịp. - **Rách tươp = rách mươp:** Rách nát từng mảnh. - **Tươm tươp:** Nôn nóng, vội vã. - **Ưốp:** Cho thêm gia vị, nước mắm hoặc xì dầu thấm vào thịt, cá để tăng thêm mùi vị cho ngon và giữ được lâu.

• Tập đọc 1.

Ngôi Trường Ngoại Ô

Đó là một dãy nhà lợp ngói đỏ. Ngay giữa sân trường, hai lá cờ tung bay **phất phới** trên đỉnh cột thẳng tắp. Hai cây bàng lớn có nhiều tầng. Cành lá rườm rà che rợp hẳn một góc sân. Phía sau trường là vườn trồng mướp, bầu, bí. Những trái mướp **thòng xuống lơ lửng** trông rất đẹp mắt.

Buổi sáng, học sinh ăn mặc **tươm tất** đến trường. Những học sinh còn bé được cha hay mẹ dẫn đi học. Người ra vào cổng trường nườm nượp.

Tan học, học sinh **tung tăng** trên đường về nhà. Bướm bướm bay lượn khắp lối đi.

Giải nghĩa:

- **Ngoại ô:** Vùng ở bìa của một thành phố. - **Phất phới:** Bay lượn theo gió nhẹ nhàng. - **Thòng xuống:** Được treo thò xuống. - **Lơ lửng:** Được treo và có thể di động qua lại trong không khí. - **Tươm tất:** Chu đáo, gọn gàng. - **Tung tăng:** Chuyển động từ chỗ này sang chỗ khác.

Đại ý:

Cảnh một ngôi trường ngoại ô.

Bài tập:

- Tìm và gạch dưới từ đơn trong bài trên có vần **ươm, ượp**.
- Viết từ ghép có từ đơn vừa tìm đúng như trong bài:

Ví dụ: *Rườm rà*

- Tập đọc các từ ghép đã viết ở trên.
- Đọc câu - Đặt câu:

Đọc câu có vần ươm, ượp	Đặt câu bằng miệng
Ba lượm cây bút lên.	lượm
Ông uống trà có ướp sen.	ướp
Em thích xem bướm bướm bay.	bướm bướm
Quần áo kẻ khó rách tướp.	rách mướp

• Văn phạm.

Câu có từ viết sai	Viết lại cho đúng
Dũng sĩ có thanh <i>guôm</i> dài.
Bướm <i>bướm</i> vàng bay <i>lươn</i>
Em cúi <i>suống luộm</i> cây bút.
Má <i>thít</i> ăn <i>nướp</i> đắng.
Ông <i>uốn chà</i> ướp sen.
<i>Mòe</i> mướp <i>rìng</i> chuột.

• Chính tả.

Viết chính tả theo bài “ Ngôi Trường Ngoại Ô ”.

• Tập đọc 2.

Cảnh Nhà Xưa

Tôi nhớ nhà xưa, *thửa thiếu thời*,
Mái tranh *ấp ủ*, trải bao đời.
Bên nhà, dàn mướp hoa vàng nở,
Nướm nướp bay về ong bướm chơi.
Đàn gà mới nở, lông nhung mướt,
Hạt cườm đen láy, mắt tinh khôi.
Người xưa, cảnh cũ, bao đời đổi,
Liều rủ, *hồ Gươm* mãi thế thôi.

Giải nghĩa:

- *Thửa thiếu thời*: Lúc thời kì còn nhỏ tuổi. - *Áp ủ*: Nuôi giữ. - *Hồ Gươm*: Tên gọi của một cái hồ ở giữa thủ đô Hà Nội (hồ Hoàn Kiếm).

Đại ý:

Tôi nhớ về ngôi nhà xưa.

BÀI HAI

Vần: ươn ường

- Ráp vần và đánh vần: ươn

Phát âm:

(ư-ơ-nờ-ươn)

v + ươn		vườn	vườn
		(vờ-ươn-vườn-huyền-vườn)	(vờ-ươn-vườn-nặng-vườn)
l		lườn	bay lườn, con lườn
s		sườn	sườn núi, thịt sườn
tr		trườn	<i>rắn trườn, trườn mình</i>

Bài tập:

- Chọn từ dưới đây và điền vào chỗ trống cho hợp nghĩa với hình vẽ:

Con vượn - bay lượn

Chuồn chuồn _____ .	_____ trèo cây.

- Đọc tiếng có vần **ươn**, sau đó viết một từ ghép cũng có vần **ươn**.

vườn	vườn lên, vườn cây	con vượn
lườn	bay lượn, lườn tàu	_____
sườn	sườn đồi, thịt sườn	_____
trườn	tập trườn, trườn trượt	_____

- **Rắn trườn:** Rắn nằm sát mặt đất và dùng sức đẩy thân mình về phía trước.

- **Trườn mình:** Dùng thân mình để di chuyển. - **Lườn tàu:** Phần chìm dưới nước của chiếc tàu.

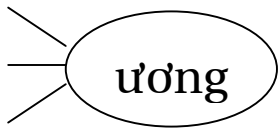

- **Ráp vần và đánh vần:** **ương**
Phát âm: *(ư-ơ-ngờ-ương)*

d + ươ		ương	đươ
		<i>(dờ-ươ</i>	<i>(dờ-ươ</i>
đ		đươ	lộ đươ, con đươ
h		hươ	mùi hươ, hoa hươ
th		thươ	yêu thươ, thườ thườ

Bài tập:

- Chọn từ dưới đây và điền vào chỗ trống cho hợp nghĩa với hình vẽ:

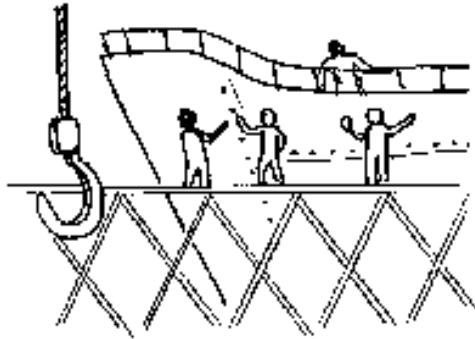
trường học - Cơ xưởng

 <p>_____ _____ đóng tàu.</p>	 <p>Học sinh đến _____ _____ .</p>
--	---

- Đọc tiếng có vần **ương**, sau đó viết một từ ghép cũng có vần **ương**.

- | | | |
|-------|----------------------------|-----------------|
| dương | dương cầm, <i>nuôi đươ</i> | <i>Dươ Lịch</i> |
| đươ | học đươ, đươ sắt | _____ |
| hươ | hoa hươ, hươ đươ | _____ |
| thươ | yêu thươ, phần thươ | _____ |

- *Nuôi đươ*: Chăm sóc và duy trì sự sống. - *Dươ Lịch*: Lịch dựa theo sự chuyển động của trái đất xung quanh mặt trời.

• Tập đọc.

Trường Em

Trường em ở sát bên một *sườn đồi thoải thoải*.

Đó là một tòa nhà hai tầng lầu. Trường gồm có nhiều phòng học, một văn phòng và một phòng thật rộng đủ dùng cho các chương trình sinh hoạt toàn trường.

Sát cạnh trường là một vườn *ương cây*. Các loại hoa như hoa hướng dương, hoa hướng, hoa thược dược đủ màu sắc và mùi hương thơm ngát.

Chúng em thường vào thăm vườn ương cây để ngắm hoa và cây cảnh.

Giải nghĩa:

- *Sườn đồi*: Bề cạnh hay triền của ngọn đồi. - *Thoải thoải*: Hơi dốc xuống.
- *Ưương cây*: Nuôi, ủ các hạt cho mọc mầm ra cây nhỏ.

Đại ý:

Tả một cách tổng quát ngôi trường của em.

Bài tập:

- Tìm và gạch dưới từ đơn trong bài trên có vần **ươn, ương**.
- Viết từ ghép có từ đơn vừa tìm đúng như trong bài:

.....

.....

- Tập đọc các từ ghép đã viết ở trên.
- Đọc câu - Đặt câu:

Đọc câu có vần ươn, ương	Đặt câu bằng miệng
Con chuồn chuồn bay lượn. Ở vườn sau, cây đã vươn cao. Sườn núi dốc đứng. Con đường đi đến trường học. Thoang thoảng mùi hương thơm. Bà mừng em được phần thưởng.	bay lượn vươn cao sườn đồi trường học mùi hương phần thưởng

• Văn phạm.

Câu có từ viết sai	Viết lại cho đúng
Con <i>vượng</i> <i>chèo</i> cây.
Cơ <i>sưởng</i> đóng tàu thủy.
Con <i>đườn</i> đi đến <i>trườn</i>
Em được bà <i>thươn</i>
<i>Chuồng</i> <i>chuồng</i> bay <i>lượng</i>
Cây cà đã <i>vương</i> cao.

• Chính tả.

Viết chính tả theo bài “ Trường Em ”.

• Học thuộc lòng.

Tình Bạn

Bạn tôi ở cách khu vườn,
Chung trường, chung lớp, chung đường cùng đi.
Gần nhau thường mượn bút chì,
Cục gôm, cây thước; có khi ôn bài.
Xa nhau những tháng năm dài,
Bao giờ trở lại thăm thầy, bạn xưa.

Giải nghĩa:

- *Tình Bạn*: Sự yêu mến gắn bó giữa bạn bè.

Đại ý:

Lòng tưởng nhớ đến tình bạn lúc còn đi học.

BÀI BA

Vần: **uyên uyêt**

- Ráp vần và đánh vần: **uyên**

Phát âm:

(u-i-cờ-rét-ê-nờ-uyên)

l + uyên		luyện	luyện
		(lờ-uyên-luyện-sắc-luyện)	(lờ-uyên-luyện-nặng-luyện)
x		xuyên	xuyên qua, đôi xuyên
ch		chuyên	kể chuyện, chuyển đi
th		thuyền	thuyền giảm , chiếc thuyền

Bài tập:

- Chọn từ dưới đây và điền vào chỗ trống cho hợp nghĩa với hình vẽ:

thuyền buồm - đôi xuyên

Má em có _____ .	Ba em đi _____ .

- Đọc tiếng có vần **uyên**, sau đó viết một từ ghép cũng có vần **uyên**.

luyện	luyện tiết , tập luyện	huấn luyện
xuyên	xuyên qua, xao xuyên	_____
chuyên	chuyên cần, chuyển đi	_____
thuyền	thuyền giảm, thuyền buồm	_____

- **Xuyên qua:** Xoi, đâm suốt qua. - **Thuyền giảm:** Giảm bớt. - **Luyện tiết:** Cảm thấy day dứt trong lòng và nhớ mãi. - **Huấn luyện:** Giảng dạy và hướng dẫn luyện tập. - **Xao xuyên:** Lòng xúc động hay dao động.

- **Ráp vần và đánh vần:** **uyêt**
Phát âm: (u-i-cờ-rét-ê-tờ-uyêt)

h + uyêt		huyết <i>(hờ-uyêt-huyết-sắc-huyết)</i>	huyệt <i>(hờ-uyêt-huyệt-nặng-huyệt)</i>
d		duyêt	<i>duyêt xét, duyêt binh</i>
t		tuyêt	tuyết trắng, tuyết đẹp
kh		khuyêt	<i>khuyết điểm</i> , trăng khuyết

Bài tập:

- Chọn từ dưới đây và điền vào chỗ trống cho hợp nghĩa với hình vẽ:

Trăng khuyết - Tuyết rơi

_____ tuyết đẹp.	_____ một nửa.

- Đọc tiếng có vần **uyêt**, sau đó viết một từ ghép cũng có vần **uyêt**.

huyết	<i>huyết áp, huyết tộc</i>	huyệt đạo
duyêt	duyêt binh, kiểm duyêt	_____
tuyêt	tuyết trắng, tuyết đối	_____
khuyêt	<i>khiếm khuyết</i> , trăng khuyết	_____

- **Duyêt xét:** (Cấp trên) Coi lại và đồng ý. - **Duyêt binh:** Kiểm tra đội ngũ của lực lượng quân sự. - **Khuyết điểm:** Điều thiếu sót. - **Huyết tộc:** Dòng họ. - **Huyết áp:** Áp suất của máu. - **Huyệt đạo:** Chỗ hiểm trên cơ thể. - **Tuyết đối:** Hoàn toàn, không hạn chế. - **Khiếm khuyết:** Thiếu sót, mất mát.

• Tập đọc.

Cứu Lụt Miền Trung

Miền Trung bão lụt *kinh hoàng*,
 Ghe thuyền, nhà cửa tan hoang *tiêu điều*.
 Làm cho bao kẻ *hầm hiu*,
Màn trời, chiếu đất trăm điều thương đau.
 Cùng nhau quyên góp mau mau,
 Vì tình ruột thịt đồng bào chung lo.
“ Miếng khi đói, gói khi no. ”
 Giúp nhau xoa dịu nỗi lo khốn cùng.

Giải nghĩa:

- *Kinh hoàng*: Sợ hãi hoảng hốt đến mức bành hoàng. - *Tiêu điều*: Xơ xác, hoang vắng. - *Hầm hiu*: Kém may mắn. - *Màn trời chiếu đất*: Không nhà cửa.

Đại ý:

Miền Trung bị bão lụt, chúng ta hãy quyên góp cứu giúp.

Bài tập:

- Tìm và gạch dưới từ đơn trong bài trên có vần **uyên, iêu**.
- Viết từ ghép có từ đơn vừa tìm đúng như trong bài:

.....

.....

- Tập đọc các từ ghép đã viết ở trên.
- Đọc câu - Đặt câu:

Đọc câu có vần oăn, oắt	Đặt câu bằng miệng
Em thích nghe kể chuyện cổ tích. Em luyến tiếc phải xa trường cũ. Ba khuyên em phải gắng học. Nhớ quyết tâm làm lành. Trăng tròn rồi lại khuyết. Sách báo ở đây không bị kiểm duyệt.	kể chuyện luyến tiếc khuyên bảo quyết tâm trăng khuyết kiểm duyệt

- **Chính tả.**

Viết chính tả theo bài “ **Cứu Lỵ Miền Trung** ”.

- **Viết sử.**

Bố Cái Đại Vương

Vào năm 791, khi quân Tàu hạ̃y còn đô hộ nước ta, chúng bắt dân chúng đóng thuế quá nặng. Dân chúng rất là oán hận. Lúc bấy giờ, có ông Phùng Hưng ở làng Đường Lâm (nay là tỉnh Sơn Tây) nổi lên đem quân đánh phá phủ Đô Hộ. Quan Tàu sợ quá sinh bệnh mà chết. Phùng Hưng mới chiếm được phủ thành. Được mấy tháng sau thì ông bị bệnh mà mất. Dân chúng ái mộ mới lập đền thờ và tôn ông làm Bố Cái Đại Vương (bởi vì thời đó ta gọi cha là bố, mẹ là cái).

Câu hỏi:

1- Tại sao dân chúng lại oán hận quân Tàu ?

2- Ông Phùng Hưng được dân chúng tôn là gì ?

- **Bài Hát.**

Lên Đàng

Nào anh em ta, cùng nhau xông pha, lên đàng,
Kiếm nguồn tươi sáng.
Ta nguyện đồng lòng, điếm tô non sông,
Từ nay ra sức anh tài.
Đoàn ta chen, vai, nề chi chông gai, lên đàng,
Ta người Việt Nam.
Nhìn tương lai huy hoàng,
Đoàn ta bước lên đàng,
Cùng hiên ngang hát vang.

BÀI BỐN

Ôn vần:	ướm	ượp
	ươn	ương
	uyên	uyết

• Tập đọc.

Đừng Như Con Bướm

Con ơi nếu muốn *nên người*,
 Đừng như con bướm ngày ngày *chơi rong*.
Nhờn nhờ bướm lượn vườn hồng,
 Chợt qua dàn mướp, quanh bông hoa vàng.
 Bướm kia *phô sắc* bên đường,
 Trẻ con chụp bắt, cánh vương nát nhàu.
 Hãy như ong mật vườn rau,
Chuyên cần hút mật ngày sau cho người.
 Mật ong ngon ngọt tuyệt vời,
 Thức ăn *bổ dưỡng* giúp đời an vui.

Giải nghĩa:

- *Nên người*: Thành người tốt. - *Chơi rong*: Đi hết nơi này đến nơi khác và không làm gì cả. - *Nhờn nhờ*: Qua lại thong thả. - *Phô sắc*: Để lộ ra vẻ đẹp. - *Chuyên cần*: Chăm chỉ, cố gắng. - *Bổ dưỡng*: Thức ăn tốt cho cơ thể.

Đại ý:

Hãy chăm chỉ làm việc để sau này giúp ích cho mọi người như loài ong mật.

Trả lời câu hỏi:

1- Theo bài trên, loài vật nào chỉ biết rong chơi ?

.....

2- Tại sao bướm bị trẻ con chụp bắt ?

.....

3- Loài vật nào làm việc chăm chỉ ?

.....

4- Mật ong dùng để làm gì ?

.....

• **Từ ngữ - Đặt câu.**

Tìm từ:

- Tự tìm từ có vần trong bảng dưới đây.
- Viết hai từ ghép có từ đơn ấy.
- Có thể dùng từ điển Việt Nam để làm bài

Vần	Từ đơn	Viết hai (2) từ ghép	
ươm			
ượp			
ươn			
ương			
uyên			
uyệt			

Đặt câu:

- Chọn năm (5) từ ghép ở trên và đặt thành năm (5) câu.

.....

.....

.....

.....

.....

Học ôn tục ngữ:

“ Có chí thì nên ”

Giải nghĩa: Có sự quyết tâm, cố gắng, dù lâu ngày hoặc gặp khó khăn cũng không nản lòng, thì làm việc gì cũng thành công.

• Tìm từ - Đặt câu - Câu đố.

Tìm từ đồng nghĩa:

bông =

chuyên cần =

tuổi thơ =

xe ô tô =

Đặt câu:

Bông mướp.

.....

Chuyên cần.

.....

Tuổi thơ.

.....

Xe ô tô.

.....

Câu đố:

Tên em chẳng thiếu chẳng thừa,
Tấm lòng vàng ngọt,
ngon vừa ý anh.
Đố là trái gì?

Con gì cánh mỏng đuôi dài,
Lúc bay, lúc đậu,
cánh thời đều trương.
Đố là con gì?

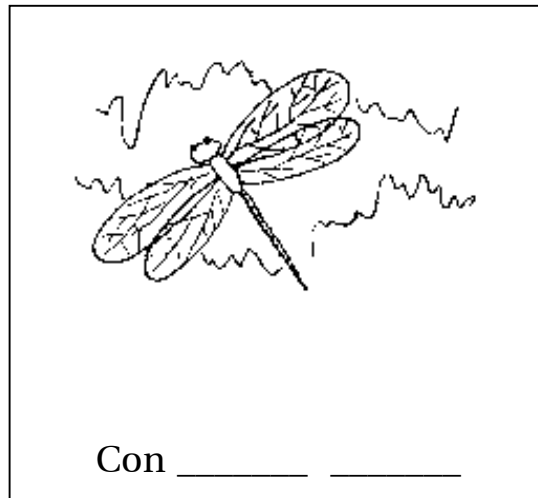
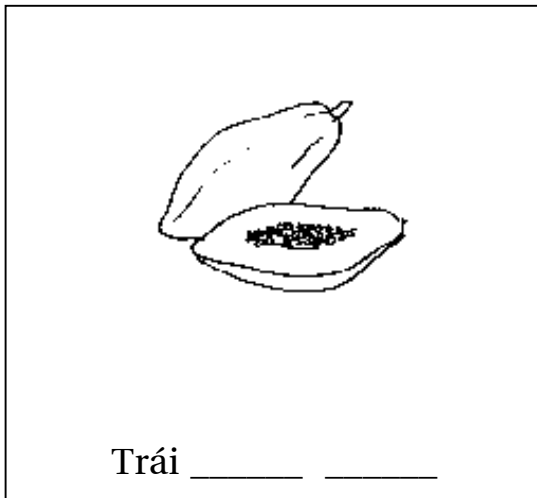

- **Chính tả.**

Viết chính tả theo bài “**Đừng Như Con Bướm**”

- **Địa lí.**

Nông Nghiệp Việt Nam

Căn bản của nền **kinh tế** Việt Nam là **nông nghiệp**: 70% dân số sống về nghề nông và 80% hàng hóa **xuất cảng** là **nông phẩm**.

Nông nghiệp có **ưu điểm** là khí hậu ẩm ướt, mưa nhiều, đất đai màu mỡ, và quan trọng nhất là người dân Việt rất cần cù, nhẫn nại. Tuy nhiên, nông nghiệp Việt Nam chưa được **cơ giới hóa** và kỹ thuật **canh tác** chưa được áp dụng theo khoa học trên toàn lãnh thổ.

(xem tiếp trang 32)

Giải nghĩa:

- **Nông nghiệp**: Nghề trồng trọt và chăn nuôi. - **Căn bản**: Sự việc chính.
- **Kinh tế**: Sự sản xuất và trao đổi hàng hóa. - **Xuất cảng**: Bán ra nước ngoài.
- **Nông phẩm**: Sản phẩm làm ra từ việc trồng trọt và chăn nuôi.
- **Ưu điểm**: Điều tốt, có ích lợi. - **Cơ giới hóa**: Việc dùng máy móc thay thế cho sức người. - **Canh tác**: Việc trồng trọt.

Trả lời câu hỏi:

1- Căn bản của nền kinh tế Việt Nam là gì ?

2- Theo bài trên, bao nhiêu phần trăm dân số sống về nghề nông ?

3- Nền nông nghiệp Việt Nam có những ưu điểm gì ?

BÀI NĂM

Vần: **oam oao oay**

- Ráp vần và đánh vần: **oam**

Phát âm:

(o-a-mờ-oam)

ng + oam

ngoam

ngoảm

(ngờ-oam-ngoam-nặng-ngoảm) (ngờ-oam-ngoam-hỏi-ngoảm)

- Con chó **ngoam** miếng thịt.
- Nó nhai thịt **ngồm ngoảm**.

- Ráp vần và đánh vần: **oao**

Phát âm:

(o-a-o-oao)

ng + oao

ngoao

ngoáo

(ngờ-oao-ngoao)

(ngờ-oao-ngoao-sắc-ngoáo)

- Con mèo kêu **ngoao ngoao**.
- Bé chó sợ **ngoáo ộp**.

Chọn từ dưới đây và điền vào chỗ trống cho hợp nghĩa với hình vẽ:

ngoao ngoao - ngoam



Con chó _____ cục xương.



Con mèo kêu _____ .

- **Ngom:** Há miệng to ra ngậm.
- **Ngồm ngoảm:** Nhai với thức ăn đầy miệng.
- **Ngao ngoao:** Tiếng mèo kêu.
- **Ngáo ộp:** ông kẹ, vật bịa ra để dọa trẻ con.

• **Ráp vần và đánh vần: oay**

Phát âm:

(o-a-i-cờ-rét-oay)

ng + oay		ngoay <i>(ngờ-oay-ngoay)</i>	ngoáy <i>(ngờ-oay-ngoay-sắc-ngoáy)</i>
l		loay	loay hoay
h		hoay	hí hoáy , loay hoay
x		xoay	xoay quanh, nước xoáy

Bài tập:

- Chọn từ dưới đây và điền vào chỗ trống cho hợp nghĩa với hình vẽ:

xoay quanh - ngoáy tai

Trái đất _____ mặt trời.	Bà _____ cho bé.

- Đọc tiếng có vần **oay**, sau đó viết một từ ghép cũng có vần **oay**.

loay

loay hoay

xoay

xoay xở, nước xoáy

ngoay

ngoay ngoáy

- **Loay hoay:** Làm hết cái này đến cái khác. - **Hí hoáy:** Chăm chỉ, cặm cụi.

- **Xoay xở:** Cố tìm mọi cách để làm cho được việc. - **Ngoay ngoáy:** Lắc qua lắc lại với vẻ không bằng lòng.

• Tập đọc 1.

Sau Bữa Cơm Tối

Trời đã *nhá nhem* tối. Con chó mực ngoạm cục xương lớn, tha tới góc sân rồi nằm nhai ngổm ngoả. Máy con mèo không biết từ đâu đến kêu ngoao ngoao ở vườn sau.

Ở trong nhà, ba em loay hoay dọn dẹp đồ chơi của bé Tân. Chị Mai đã rửa chén và lau bàn xong, đang ngồi *cặm cùi* làm bài. Bé Tân vừa được mẹ tắm cho sạch sẽ đang ngồi cạnh bà nội. Bà dặn bé: “Cháu hãy ngồi yên, đừng xoay đầu, để bà ngoáy tai cho”.

Giải nghĩa:

- *Nhá nhem*: Trời gần tối hẳn. - *Cặm cùi*: Làm một cách chăm chú.

Đại ý:

Sinh hoạt trong gia đình sau bữa cơm tối.

Bài tập:

- Tìm và gạch dưới từ đơn trong bài trên có vần **oam, oao, oay**.
- Viết từ ghép có từ đơn vừa tìm đúng như trong bài:

.....

.....

- Tập đọc các từ ghép đã viết ở trên.
- Đọc câu - Đặt câu:

Đọc câu có vần oam, oao, oay	Đặt câu bằng miệng
Con chó ngoạm miếng thịt. Nó đang nhai ngổm ngoả. Con mèo kêu ngoao ngoao. Trẻ con sợ ngoáo ộp. Bà ngoáy tai cho em bé. Chỗ nước xoáy rất nguy hiểm.	ngoạm ngổm ngoả ngoao ngoao ngoáo ộp ngoáy tai xoáy quanh

• Văn phạm.

Câu có từ viết sai	Viết lại cho đúng
Quả đất <i>soay</i> quanh mặt trời.
Con sư tử <i>ngặ</i> m miếng thịt.
Bà <i>ngáy</i> tai cho bé.
Bò nhai cỏ ngổm <i>ngảm</i>
Con mèo kêu <i>ngao ngao</i>
Chỗ nước <i>xáy</i> rất nguy hiểm.

• Chính tả.

Viết chính tả theo bài " Sau Bữa Cơm Tối ".

• Tập đọc 2.

Chó Và Mèo

Mẹ em đang loay hoay trong bếp,
Hết thái thịt lại đến luộc rau.
Bỗng đâu *chó vá* lén vào mau,
Ngoạm nhanh miếng thịt, ra vườn sau.
Vội vàng chó vá nhai ngổm ngoảm.
Mèo mun phờn nằng *lim dim* ngủ,
Nghe động, xoay đầu miệng ngoao ngoao.

Giải nghĩa:

- *Chó vá*: Chó có bộ lông lốm đốm hay từng mảng màu khác nhau. - *Lim dim*: Hai con mắt nửa thức nửa ngủ.

Đại ý:

Mẹ nấu bếp, chó ăn vụng, mèo nằm ngủ.

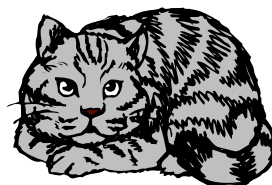

BÀI SÁU

Vần: oăm oeo oen

- Ráp vần và đánh vần: oăm
Phát âm: (o-á-mờ-oăm)

h + oăm

hoắm

(hờ-oăm-hoắm-sắc-hoắm)

- Nói chuyện *oái oăm*.
- Con mắt *sâu hoắm*.

- Ráp vần và đánh vần: oeo
Phát âm: (o-e-o-oeo)

ng + oeo

ngoéo

ngoẹo

(ngờ-o-oeo-ngoéo-sắc-ngoéo)

(ngờ-o-oeo-ngoẹo-nặng-ngoẹo)

- *Ngoéo* tay hứa chắc.
- Chó *ngoẹo* đầu, *ngoẹo* cổ.

Chọn từ dưới đây và điền vào chỗ trống cho hợp nghĩa với hình vẽ:

ngoėjo cổ - sâu hoắm



Người bệnh mắt _____.



Ngòi viết chó _____.

- *Oái oăm*: Khó hiểu, khác thường. - *Sâu hoắm*: Lôm vào rất sâu.
- *Ngoéo*: Móc vào với nhau. - *Ngọėjo*: Nghiêng hẳn qua một bên.

• Ráp vần và đánh vần: **oen**

Phát âm:

(o-e-nờ-oen)

kh + oen		khoen <i>(khờ-oen-khoen)</i>	
h		hoen	<i>hoen ố, hoen rí</i>
x		xoen	<i>xoen xoét, xoèn xoẹt</i>
nh		nhoen	<i>nhoen nhoén, nhoén cười</i>

Bài tập:

- Chọn từ dưới đây và điền vào chỗ trống cho hợp nghĩa với hình vẽ:

khoen tai - nhoén miệng

Bé Loan _____ cười.	Chị Mai đeo _____ .

- Đọc tiếng có vần **oen**, sau đó viết một từ ghép cũng có vần **oen**.

hoen

xoen

nhoen

xoen xoét

hoen ố

nhoen nhoén

- **Khoen:** Đồ trang sức đeo ở tai. - **Hoén ố:** Bị dơ bẩn. - **Hoén rí:** Rỉ loang nhiều chỗ. - **Xoen xoét:** Nói nhiều. - **Xoèn xoẹt:** Tiếng động do cọ xát vào nhau. - **Nhoen nhoén:** Cười nhiều quá đến mức vô duyên. - **Nhoén cười:** Cười tự nhiên, có duyên.

• Tập đọc.

Anh Ba Còm

Ở xóm nhà em,
 Có anh Ba **Còm**.
 Thân hình **gầy nhom**,
 Đôi mắt sâu hoắm.
 Anh nói xoen xoét,
 Hay nhoẻn miệng cười.
 Khi hứa giúp người,
 Ngoéo tay thật chặt.
 Tính anh **chân thật**,
 Và rất dễ thương.

Giải nghĩa:

- **Còm**: Gầy yếu lưng cong. - **Gầy nhom**: Thân hình rất gầy ốm. - **Chân thật**: Thành thật, ngay thẳng.

Đại ý:

Anh Ba Còm rất gầy ốm, nhưng là một người tốt.

Bài tập:

- Tìm và gạch dưới từ đơn trong bài trên có vần **oă**m, **oer**, **oeo**.
- Viết từ ghép có từ đơn vừa tìm đúng như trong bài:

.....

- Tập đọc các từ ghép đã viết ở trên.
- Đọc câu - Đặt câu.

Đọc câu có vần oă, oeo, oer	Đặt câu bằng miệng
Không nên nói chuyện oái oăm. Người bệnh này má sâu hoắm. Chị Mai đeo khoen tai bằng vàng. Tí nói xoen xoét cả ngày. Tí và Tèo ngoéo tay hứa hẹn. Ông Bảy ăn no lại nằm khoèo.	oái ăm sâu hoắm khoen tai xoer xoet ngoeo cở nằm khoèo

- Văn phạm.

Câu có từ viết sai	Viết lại cho đúng
Anh Ba mắt sâu <i>hoám</i>
Em bé ngồi <i>ngẹo</i> cổ.
Chị Mai <i>ngهن</i> miệng cười.
Má đeo <i>khen</i> vàng cho Loan
Tí nói <i>xهن xهن</i> cả ngày.
Ông Bảy ăn no lại nằm <i>khèo</i>

- Chính tả.

Viết chính tả theo bài " Anh Ba Còm ".

- Học thuộc lòng.

Lời Mẹ

Con ơi, chớ có nằm khoèo,
Chăm lo học tập mới theo kịp người.
Gặp bạn, con ngoẻn miệng cười,
Chớ nên tập nói những lời oái oăm.
Bài làm, bài học phải chăm,
Tránh đi tật xấu, con năng sửa mình.

Đại ý:

Lời mẹ khuyên con phải chăm lo học tập và tránh các tật xấu.



BÀI BẢY

Vần: oet oong

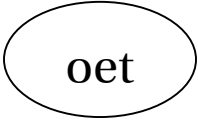

- Ráp vần và đánh vần: oet
Phát âm: (o-e-tờ-oet)

l + oet		loét	loẹt
		(lờ-oet-loet-sắc-loét)	(lờ-oet-loet-nặng-loẹt)
x		xoet	xoen xoét, xoèn xoẹt
t		toet	<i>toe toét, huych toẹt</i>
ch		choet	<i>đỏ choét, non choẹt</i>

Bài tập:

- Chọn từ dưới đây và điền vào chỗ trống cho hợp nghĩa với hình vẽ:

toe toét - đỏ choét

	
Đôi môi _____ .	Bé cười _____ .

- Đọc tiếng có vần **oet**, sau đó viết một từ ghép cũng có vần **oet**.

loet	<i>loè loẹt</i>	lở loét
xoet	xoen xoét	_____
toet	toe toét	_____
choet	non choẹt	_____

- *Loè loẹt*: Nhiều màu sắc. - *Toe toét*: Há miệng rộng. - *Đỏ choét*: Rất đỏ.
- *Non choẹt*: Còn rất trẻ.

- **Ráp vần và đánh vần:** **oong**
Phát âm: *(o-o-ngờ-oong)*

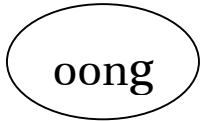
b + oong		boong <i>(bờ-oong-boong)</i>	
g		goong	<i>xe goòng</i>
x		xoong	<i>xoong chảo</i>

Bài tập:

- Chọn từ dưới đây và điền vào chỗ trống cho hợp nghĩa với hình vẽ:

Xe goòng - boong boong

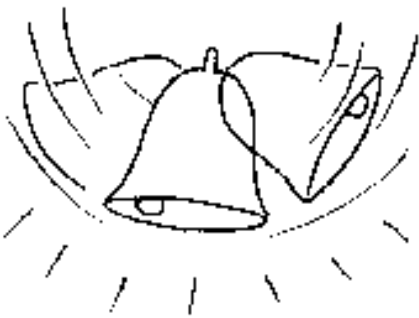
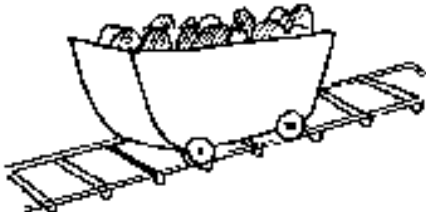
	
Chuông kêu _____ .	_____ chở than đá.

- Đọc tiếng có vần **oong** sau đó viết một từ ghép cũng có vần **oong**.

boong	<i>boong tàu</i>	_____
goòng		xe goòng
xoong		xoong chảo

- *Xe goòng:* Xe chở than trong hầm mỏ. - *Xoong chảo:* Đồ dùng để nấu nướng. - *Boong boong:* Tiếng chuông kêu khi được gõ vào. - *Boong tàu:* Tầng trên của một chiếc tàu thủy.

• Tập đọc.

Người Con Gái Nết Na

Ra đường con phải *đoan trang*,
 Gặp người lớn tuổi dịu dàng dạ thưa.
 Đừng nên xoèn xoét dối lừa,
 Điềm trang loè loẹt ai ưa bao giờ.

Ở nhà có lúc *thảnh thơi*,
 Nghe chuông chùa điểm, con ơi nhớ rằng:
 Boong! boong! ... là tiếng chuông ngân,
 Nhắc ta nở nụ cười thân với người.

Giải nghĩa:

- *Nết na*: Tánh hạnh tốt của người con gái. - *Đoan trang*: Tính tình đứng đắn.
- *Thảnh thơi*: Rảnh rang, không bận bịu gì.

Đại ý:

Người con gái phải giữ gìn đức hạnh..

Bài tập:

- Tìm và gạch dưới từ đơn trong bài trên có vần **oet**, **oong**.
- Viết từ ghép có từ đơn vừa tìm đúng như trong bài:

.....

- Tập đọc các từ ghép đã viết ở trên.
- Đọc câu - Đặt câu:

Đọc câu có vần oet, oong	Đặt câu bằng miệng
Loan tô môi màu đỏ choét. Em không thích mặc áo quần loè loẹt. Chân bé bị lở loét. Chị Mai lau chùi xoong chảo. Xe goòng chở than đá trong hầm mỏ. Tiếng chuông kêu boong boong.	non choét loè loẹt lở loét xoong chảo xe goòng boong boong

• Văn phạm.

Câu có từ viết sai	Viết lại cho đúng
Bé cười toe <i>toet</i>
Bông hoa đỏ <i>chét</i>
Chuông kêu <i>bong bong</i>
Xúm lại đẩy xe <i>gông</i>
Hề mặc áo loè <i>lẹt</i>
Má nấu một <i>xong</i> thịt hầm.

• Chính tả.

Viết chính tả theo bài " Người Con Gái Nết Na ".

• Việt sử.

Ngô Quyền và Trận Bạch Đằng

Năm 938, nhà Hán (bên Tàu) sai thái tử Hoằng Tháo đem quân qua đánh nước ta. Ông Ngô Quyền cho lính lấy gỗ bọc sắt nhọn đóng xuống lòng sông Bạch Đằng. Chờ lúc nước lên, ông cho quân ra khiêu chiến, dụ quân nhà Hán đuổi theo. Đến lúc nước xuống, Ngô quyền cho quân đánh ập lại. Quân Hán thua chạy, bao nhiêu chiến thuyền bị cọc đâm thủng. Thái tử Hoằng Tháo bị Ngô quyền bắt được và đem chém. Do đó , vua nhà Hán sợ hãi, rút quân khỏi nước ta và không dám sang quấy nhiễu nữa.

Năm 939, ông Ngô quyền lên làm vua, đóng đô ở Cổ Loa (nay là tỉnh Phúc Yên) và đặt tên nước ta là Đại Việt.

Câu hỏi:

1- Ngô Quyền chiến thắng quân Tàu ở đâu ?

2- Ngô Quyền lên làm vua năm nào ?

3- Ngô Quyền đặt tên nước là gì ?

BÀI TÁM

Ôn vần:	oam	oao	oay
	oăm	oen	oeo
	oet	oong	

• Tập đọc.

Loài Vật Có Ích

Ở trong nhà, mèo bắt chuột, chó giữ nhà.

Chó rất *tinh khôn* và có nghĩa. Chó săn bắt thú rừng. Nó theo chủ trông nom đàn bò, đàn cừu và biết đánh hơi rất giỏi. Chó còn đuổi bắt kẻ gian *loay hoay* chạy trốn bằng cách ngoạm vào chân tay. Có khi nó cắn rách toét cả thịt da hay để lại vết răng sâu hoắm.

Mèo ưa *loanh quanh* bên người. Ban ngày nó tìm nơi êm ấm ngủ khoèo thật dễ thương, về đêm thường *luẩn quẩn* ở xó bếp để rình chuột. Tiếng mèo kêu ngoao hiền lành, nhưng nửa đêm thanh vắng, chúng cắn nhau *ngoėjo ngoėjo* nghe rất ghê sợ.

Giải nghĩa:

- *Tinh khôn*: Hiểu và biết làm theo điều do người dạy. - *Loay hoay*: Cuống quýt quay qua, quay lại. - *Loanh quanh*: Quanh quẩn chung quanh. - *Luẩn quẩn*: Đi tới đi lui ở một chỗ. - *Ngọėjo ngoėjo*: Tiếng mèo kêu lớn khi cắn nhau.

Đại ý:

Hai con vật có ích trong nhà là chó và mèo.

Câu hỏi:

1- Con mèo giúp ích gì cho người ?

.....

2- Tiếng mèo cắn nhau giữa đêm thanh vắng ra sao ?

.....

3- Hãy kể những việc có ích của loài chó ?

.....

.....

• **Từ ngữ - Đặt câu.**

Tìm từ:

- Tự tìm từ có vần trong bảng dưới đây.
- Viết hai từ ghép có từ đơn ấy.
- Có thể dùng từ điển Việt Nam để làm bài

Vần	Từ đơn	Viết hai (2) từ ghép	
oam			
oao			
oay			
oãm			
oen			
o eo			
oet			

Đặt câu:

- Chọn năm (5) từ ghép ở trên và đặt thành năm (5) câu.

.....

.....

.....

.....

.....

Học ôn tục ngữ:

“ Ăn quả nhớ kẻ trồng cây ”

Giải nghĩa: Khi được hưởng điều gì, ta hãy nhớ đến người đã tạo dựng ra.

• Tìm từ - Đặt câu - Câu đố.

Tìm từ phản nghĩa:

khôn ≠

hiền lành ≠

sâu ≠

vắng vẻ ≠

Đặt câu:

Khôn.

.....

Sâu.

.....

Hiền lành.

.....

Vắng vẻ.

.....

Câu đố:

Một đàn cò trắng phau phau,
Ăn no, tắm mát rủ nhau đi nằm.

Đố là cái gì?

Không phải gàu nhưng dùng để tát,
không phải quạt cũng để giải nóng,
không phải nong cũng dùng để đựng,
không phải mũ cũng để đội đầu.

Đố là cái gì?

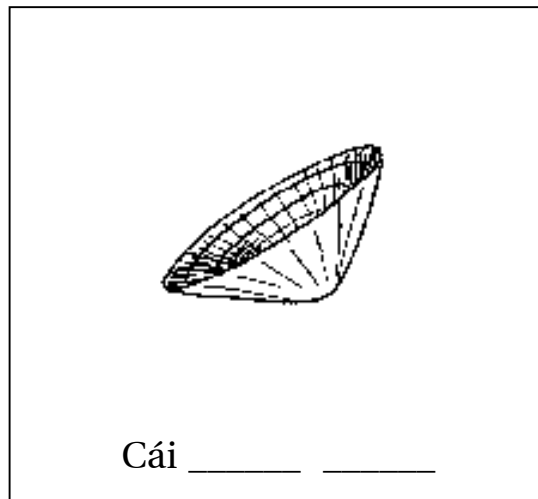
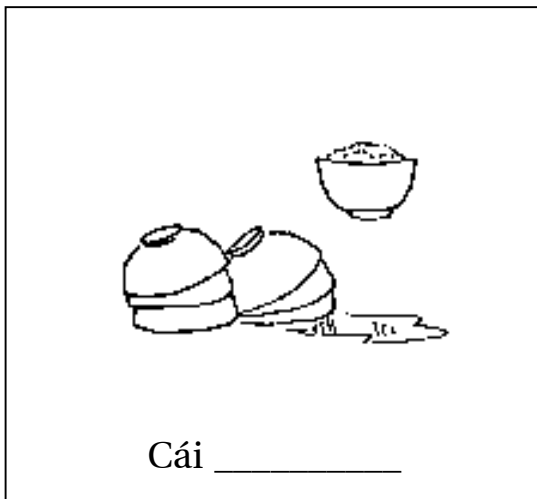

- **Chính tả.**

Viết chính tả theo bài “ Loài Vật Có Ích ”

- **Địa lí.**

Nông Nghiệp Việt Nam (tiếp theo)

Nông sản quan trọng nhất ở Việt Nam là lúa gạo, chiếm 70% diện tích đất canh tác. Các nông sản phụ là bắp, đậu phụng, khoai, đậu nành, rau cải. Việt Nam cũng có nhiều *đồn điền* trồng cao su, cà phê, trà, mía, bông vải, gai, đay, và các cây ăn trái vùng *nhiệt đới* như chuối, cam, nhãn, đu đủ, xoài, sầu riêng, măng cầu, chôm chôm, mít, bưởi, măng cụt, dứa ...

Giải nghĩa:

- *Nông sản*: Các loại thức ăn do trồng trọt mà ra. - *Đồn điền*: Vùng đất dùng để trồng trọt. - *Nhiệt đới*: Vùng có khí hậu nóng.

Trả lời câu hỏi:

1- Nông sản quan trọng nhất ở Việt Nam là gì ?

2- Lúa gạo chiếm bao nhiêu phần trăm diện tích đất canh tác ?

3- Hãy kể một vài loại nông sản phụ.

4- Hãy kể một vài loại trái cây được trồng nhiều ở Việt Nam.

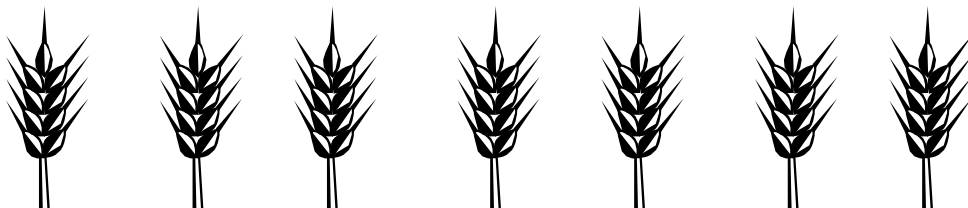

Bài thi mẫu giữa khóa

Thầy cô dùng bài thi mẫu này để soạn đề thi mà các em đã học trong những tuần lễ vừa qua.

I- Chính tả (40 điểm).

Viết một trong hai bài "Tập đọc" hoặc "Tập đọc - Chính tả" do thầy cô chỉ định trước cho các em ôn thi.

- Câu hỏi:

- Tìm và gạch dưới từ có vần trong bài chính tả.
(Chọn bài có từ 5 đến 6 vần như: ươm, ương, uyêt, oam . . .)

- Chép lại cả câu có những từ vừa tìm đúng như trong bài:

.....
.....

II- Viết lại cho đúng chính tả (12 điểm).

Viết lại cho đúng chính tả 12 câu có từ viết sai.
(Tìm những câu có từ viết sai từ bài 1 đến bài 8)

Thí dụ:

Trong *vườn* có một con bướm vàng đang bay *lượn*.

1. Trong vườn có một con bướm bướm vàng đang bay lượn.
2.
3.
4.
.....
13.

III- Tìm từ - Đặt câu (10 điểm).

Cho 4 từ để các em tìm từ đồng nghĩa và đặt câu với những từ ấy.

Thí dụ:

- Tìm từ đồng nghĩa với những từ sau đây:

học trò ≠ học sinh ≠
..... ≠ ≠

- Đặt câu:

1. Học sinh: Khóa này trường Văn Lang có rất đông ***học sinh***.
2. :
- :
5. :

IV- Học thuộc lòng (20 điểm).

Chép lại một trong hai bài Học Thuộc Lòng đã được thầy cô chỉ định trước.

Đề bài 1:

Đề bài 2:

V- Tìm từ ghép và đặt câu (20 điểm).

- Ráp phụ âm với vần thành từ đơn, rồi tìm từ ghép có từ đơn ấy.

Thí dụ:

Phụ âm	Vần	Từ đơn	Tìm hai từ ghép
s, v	ương	sương	giọt sương, sung sướng
1.,,
2.,,
3.,,
4.,,

- Hãy đặt 4 câu với 4 từ ghép vừa tìm ở trên.

Thí dụ:

1. Giọt sương.

Buổi sáng, có nhiều *giọt sương* còn đọng lại trên cây cỏ.

2.

.....

3.

.....

4.

.....

5.

.....

VI- Địa lí. (4 điểm).

Chọn một bài hay một đoạn địa lí để các em tìm hiểu, sau đó sẽ trả lời từ 2 đến 4 câu hỏi.

Thí dụ:

Nông Nghiệp Việt Nam

Căn bản của nền kinh tế Việt Nam là

..... trên toàn lãnh thổ.

- Câu hỏi:

1. Nền kinh tế chính của nước Việt Nam là gì ?

2. ?

3. ?

VII- Việt sử (4 điểm).

Chọn một bài hay một đoạn Việt sử để các em tìm hiểu, sau đó sẽ trả lời từ 2 đến 4 câu hỏi.

Thí dụ:

Bố Cái Đại Vương

Vào năm 791,

.....
..... và tôn
ông làm
Bố Cái Đại Vương *(Ngày xưa chúng ta gọi cha là bố và gọi mẹ là cái).*

- Câu hỏi:

1. Dân chúng tôn ông lên làm gì ?
2. ?
3. ?

PHIẾU ĐIỂM THI GIỮA KHÓA _____

Cấp lớp: _____

Họ và tên học sinh: _____

Thầy cô phụ trách: _____

- Tập đọc : _____ điểm.
- Tập viết : _____ điểm.
- Chính tả : _____ điểm.
- Học thuộc lòng : _____ điểm.
- Việt sử : _____ điểm.
- Địa lí : _____ điểm.
- Bài làm trong lớp : _____ điểm.
- Bài làm ở nhà : _____ điểm.

- Số lần đi trễ : _____ lần.
- Số ngày vắng mặt : _____ ngày.

- Hạnh kiểm : _____

Lời phê của thầy cô phụ trách :

.....
.....
.....
.....

Ý kiến phụ huynh :

.....
.....
.....
.....

Phụ huynh ký tên : _____

BÀI CHÍN

Vần: **uya uych uynh**

- Ráp vần và đánh vần: **uya**
Phát âm: (u-i-cờ-rét-a-uya)

kh + uya

khuya

(khờ-uya-khuya)

- Đêm khuya thanh vắng.
- Thức khuya mới biết đêm dài.

- Ráp vần và đánh vần: **uych**
Phát âm: (u-i-cờ-rét-chờ-uych)

h + uych

huých

huych

(hờ-uych-huych-sắc-huých)

(hờ-uych-huych-nặng-huych)

- Đi đứng chớ **huých** nhau.
- Bé Oanh bị **ngã huych**.

Chọn từ dưới đây và điền vào chỗ trống cho hợp nghĩa với hình vẽ:

ngã huych - thức khuya



Chị Mai _____ làm bài.



Bé Oanh bị _____ .



- **Huých:** Dùng vai để xô đẩy nhau. - **Ngã huych:** Té, ngã mạnh.

- **Ráp vần và đánh vần:** **uynh**
Phát âm: *(u-i-cờ-rét-nhờ-uynh)*

h + uynh		huynh <i>(hờ-uynh-huynh)</i>	huỳnh <i>(hờ-uynh-huỳnh-huỳnh-huỳnh)</i>
l		luynh	lúynh quýnh
kh		khuynh	khúynh điệp , khuỳnh tay
qu		quynh	hoa quỳnh , quỳnh hương

Chọn từ dưới đây và điền vào chỗ trống cho hợp nghĩa với hình vẽ:

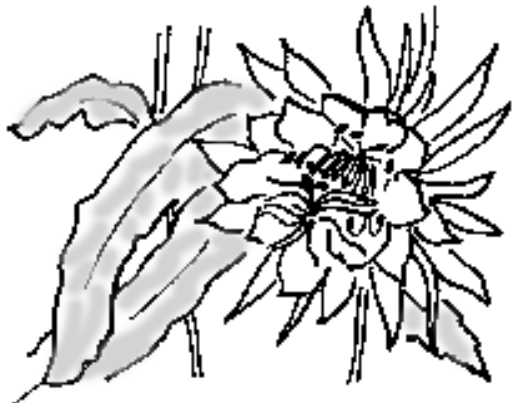
khuynh điệp - Hoa quỳnh

 <p>_____ nở đẹp.</p>	 <p>Chai dầu _____.</p>
---	--

Bài tập:

Đọc tiếng có vần **uynh**, sau đó viết một từ ghép cũng có vần **uynh**.

huynh	huynh đệ	lưu huỳnh
khuynh	khuyñh hương	_____
quynh	hoa quỳnh	_____

- **Lúynh quýnh:** Rối tí, mất bình tĩnh. - **Khuynh điệp:** Một loại cây có chất dầu (còn gọi là cây Bạch Đàn). - **Hoa quỳnh:** Một loại hoa rất đẹp nhưng chóng tàn.
 - **Huynh đệ:** Anh em. - **Lưu huỳnh:** Chất dẫn hỏa làm cháy. - **Khuyñh hương:** Có chiều ngã về một phía nào.

• Tập đọc.

Công Viên

Nhà em ở gần công viên.

Thỉnh thoảng em cùng bạn tới đó ngắm hoa. Có nhiều loại hoa màu sắc rực rỡ. Em thích nhất là những khóm hoa quỳnh, nở bông đỏ thắm hoặc hồng tươi. Ở đây có nhiều cây to bóng mát. Nên thơ nhất là hàng cây khuyh điệp cao ngất, cành lá đong đưa trước gió tỏa hương thơm *điu diu*.

Công viên này nổi tiếng là đẹp. Nhiều em nhỏ đến nô đùa bên cha mẹ, ông bà, hoặc chơi đuổi bắt chạy nghe *huỳnh huých*. Mọi người vui vẻ ra về đúng giờ *án định* vì không ai được ở lại tới khuya.

Giải nghĩa:

- *Công viên*: Vườn chơi công cộng. - *Điu diu*: Thơm nhẹ nhẹ, thoang thoang.
- *Huỳnh huých*: Tiếng động do chân chạy mạnh. - *Án định*: Luật lệ ghi ra.

Đại ý:

Em thích đi chơi trong công viên gần nhà.

Bài tập:

- Tìm và gạch dưới từ đơn trong bài trên có vần **uya, uych, uynh**.
- Viết từ ghép có từ đơn vừa tìm đúng như trong bài:

.....

.....

- Tập đọc các từ ghép đã viết ở trên.
- Đọc câu - Đặt câu:

Đọc câu có vần oam, oao, oay	Đặt câu bằng miệng
Chị Mai làm bài đến khuya. Bé Tân lúnh quính bị ngã huých. Không nên đi chơi quá khuya. Hoa quỳnh nở về ban đêm. Mẹ em thích dùng dầu khuyh điệp. Huynh đệ là anh em.	sớm khuya huỳnh huých đêm khuya hoa quỳnh khuyh điệp huynh đệ

• Văn phạm.

Câu có từ viết sai	Viết lại cho đúng
Anh Tuấn thức <i>khua</i> học bài.
Bé Oanh bị ngã <i>huịch</i>
Mẹ thoa dầu <i>khunh</i> diệp.
Nhà em có chậu hoa <i>quình</i>
Bé Loan hay <i>lính quính</i>
<i>Huinh</i> đệ là anh em.

• Chính tả.

Viết chính tả theo bài " Công Viên ".

• Học thuộc lòng:

Tập Đi Xe Đạp

Bé Nga mới tập đi xe,
Hai chân lúnh quính, hai tay *khuyền khuyền*.
Đi qua con lộ gập ghềnh,
Chiếc xe chao đảo, đổ kèn ngay ra.
Mẹ em trông thấy từ xa,
Huỳnh huých chạy lại, đỡ Nga dậy liền.

Giải nghĩa:

- *Khuyền khuyền*: Chân hoặc tay cong cong đưa lên cao ra phía trước.

Đại ý:

Bé Nga mới tập đi xe đạp.



BÀI MƯỜI

Vần: uyu uêch uênh

- Ráp vần và đánh vần: uyu

Phát âm:

(u-i-cờ-rét-u-uyu)

kh + uyu	khuyũ	khuyu
	(kờ-u-yu-khuyu-hỏi-khuyũ)	(kờ-u-yu-khuyu-nặng.-khuyu)
q — 	quyu	quýu tay, quýu chân

- Ráp vần và đánh vần: uêch



Phát âm:

(u-ê-chờ-uêch)

h + uêch	huếch	huệch
	(hờ-uêch-huếch-sắc-huếch)	(hờ-uêch-huệch-nặng-huệch)
t 	tuêch	Rõng tuếch, tuệch toạc
x 	xuêch	xuệch xoạc

Chọn từ dưới đây và điền vào chỗ trống cho hợp nghĩa với hình vẽ:

khúc khuỷu - huếch hoác

	
Miệng bé _____.	Con đường _____.

- **Quýu tay quýu chân:** Co rút lại vì cảm xúc mạnh. - **Rõng tuếch:** Trống trơn, chẳng có gì cả. - **Tuệch toạc:** Tính tình thật thà và vụng về. - **Xuệch xoạc:** Xiêu vẹo, lồi thoi không ngăn nắp. **Huếch hoác:** Rộng hòng, hay nói. - **Khúc khuỷu:** Quanh co, gờ ghề.

- **Ráp vần và đánh vần: uênh**
Phát âm: (u-ê-nhờ-uênh)

d + uênh		duềnh	
		<i>(dờ-uênh-duềnh-huyền-duềnh)</i>	
h		huênh	<i>huyênh hoang</i>
x		xuênh	<i>xuênh xoàng</i>
ch		chuênh	<i>chúênh choáng, chệnh choạng</i>

Bài tập:

- Chọn từ dưới đây và điền vào chỗ trống cho hợp nghĩa với hình vẽ:

xuênh xoàng - chệnh choạng

Tí ăn mặc _____.	Người say đi _____.

- Đọc tiếng có vần **uênh**, sau đó viết một từ ghép cũng có vần **uênh**.

huênh	huênh hoang
xuênh	xuênh xoàng
chuênh	chúênh choáng

- **Huênh hoang:** Làm ra vẻ ta đây hơn người. - **Xuênh xoàng:** Cách ăn mặc tầm thường, không diêm dúa. - **Chúênh choáng:** Đầu óc say say, không tỉnh táo. - **Chệnh choạng:** Bước đi xiêu vẹo, không vững vàng.

• Tập đọc 1.

Về Thăm Gia Đình

Toàn học đại học ở xa. Sau mấy tháng **bận rộn** học hành, hôm nay Toàn mới có dịp về thăm gia đình.

Từ bến xe buýt, Toàn đi qua một đoạn đường **khúc khuỷu** mới về đến cổng nhà. Thắng, em của Toàn, **mừng quýnh**, nắm lấy tay anh, miệng la lớn: “ Anh Toàn đã về ”.

Ở trong nhà chạy ra, mẹ Toàn mừng con đến **rơm róm** nước mắt. Vài em nhỏ hàng xóm đang vẽ **nguyệt ngoạc**, ngừng chơi và chạy lại thân thiện, vui vẻ hỏi thăm Toàn. Chúng ăn mặc xuềnh xoạc nhưng rất dễ thương. Toàn cũng tươi cười niềm nở với chúng một lát rồi vào nhà trò chuyện cùng gia đình.

Giải nghĩa:

- **Bận rộn:** Có nhiều việc phải làm, không rảnh rỗi. - **Khúc khuỷu:** Đường đi quanh co, không ngay thẳng trơn tru. - **Mừng quýnh:** Mừng rỡ đến nỗi luyến quýnh. - **Rơm róm:** Nước mắt trào ra trên mi. - **Nguệch ngoạc:** Vẽ bậy bạ.

Đại ý:

Toàn về thăm nhà sau mấy tháng đi học xa.

Bài tập:

- Tìm và gạch dưới từ đơn trong bài trên có vần **uyu, uêch, uênh**.
- Viết từ ghép có từ đơn vừa tìm đúng như trong bài:

.....

- Tập đọc các từ ghép đã viết ở trên.
- Đọc câu - Đặt câu:

Đọc câu có vần uyu, uêch, uênh	Đặt câu bằng miệng
Xe chạy trên đường khúc khuỷu. Bà bị lạnh quýu cả chân tay. Hộp kẹo này rỗng tuếch. Chú Tám ăn mặc xuêch xoạc. Không nên nói huênh hoang. Người say rượu đi chuênh choạng.	khúc khuỷu quýu tay chân rỗng tuếch xuêch xoạc huyênh hoang chuêch choạng

• Văn phạm.

Câu có từ viết sai	Viết lại cho đúng
Em đi trên đường khúc <i>khieu</i>
Miệng chú hề <i>huết</i> hoác.
Anh Ba ăn mặc xuềnh <i>xàng</i>
Bé bị lạnh <i>quiu</i> cả tay chân
Người say đi <i>chén</i> choáng.
Bé vẽ <i>ngêch</i> ngoạc

• Chính tả.

Viết chính tả theo bài " Về Thăm Gia Đình ".

• Tập đọc 2.

Người Say Rượu

Trên đường khúc khuỷu buổi chiều tàn,
Một anh say rượu nói huênh hoang.
Hơi men nồng nặc, lời rỗng tuếch,
Áo quần xốc xếch lại xuềnh xoàng.
Mặt thì đỏ gay, đầu tóc rối,
Chân đi chuệnh choạng tới cổng làng.
Người lớn nhìn anh thầm ái ngại,
Trẻ con xúm lại nhạo cười vang.

Giải nghĩa:

- *Xốc xếch*: Ăn mặc lôi thôi, không gọn gàng.

Đại ý: Một người say rượu bị trẻ con chê cười.



BÀI MƯỜI MỘT

Vần: uyt oăc

- Ráp vần và đánh vần: uyt

Phát âm:

(u-i-cờ-rét-tờ-uyt)

b + uyt		buýt	
		<i>(bờ-uyt-buyt-sắc-buýt)</i>	
h		huyt	huýt sáo, huýt còi
x		xuyt	<i>xuýt xoát, xuýt xoa</i>
q		quyt	trái quýt, <i>ăn quýt</i>

Bài tập:

- Chọn từ dưới đây và điền vào chỗ trống cho hợp nghĩa với hình vẽ:

xe buýt - huýt sáo

Toàn thích _____ .	Học sinh đón _____ .

- Đọc tiếng có vần **uyt**, sau đó viết một từ ghép cũng có vần **uyt**.

buyt

xe buýt

huýt

tu huýt

xuyt

xuýt xoa

quyt

quýt ngọt

- *Xuýt xoát*: Gằn bằng nhau. - *Xuýt xoa*: Tiếng rên để tỏ thái độ đau đớn hoặc tiếc một điều gì. - *Ăn quýt*: Ăn rồi chạy, không trả tiền.

- **Ráp vần và đánh vần:** **oăc**
Phát âm: *(o-á-cờ-oăc)*

h + oăc	hoăc <i>(hờ-oăc-hoăc-sắc-hoăc)</i>	hoặc <i>(hờ-oăc-hoặc-nặng-hoặc)</i>
ng ——— oăc	ngoăc	<i>ngoăc, dấu ngoặc</i>

Bài tập:

- Chọn từ dưới đây và điền vào chỗ trống cho hợp nghĩa với hình vẽ:

lạ hoăc - dấu ngoặc

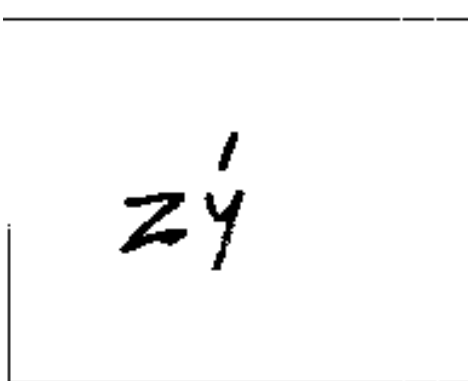
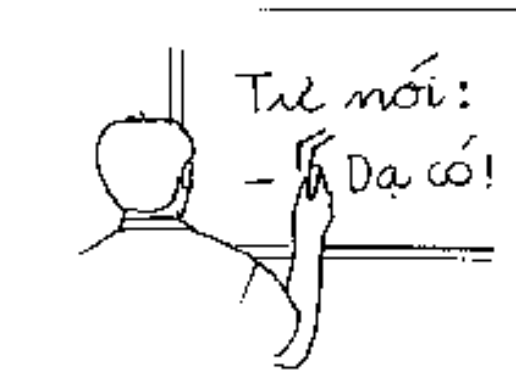
	
Từ này nghe _____ .	Tí đánh _____ kếp.

- Đọc tiếng có vần **oăc** sau đó viết một từ ghép cũng có vần **oăc**.

- | | | |
|-------|-------------------------|-------|
| hoăc | <i>thối hoăc</i> | _____ |
| hoặc | <i>mê hoặc</i> | _____ |
| ngoăc | ngoăc áo | _____ |

- **Ngoăc:** Móc vào, máng lên. - **Lạ hoăc:** Rất lạ, chưa thấy bao giờ. - **Thối hoăc:** Rất thối, không ngửi được. - **Mê hoặc:** Làm cho mù quáng mà tin theo.

• Tập đọc.

Đi Du Khảo

Hôm nay học sinh lớp Mai đi du khảo. Đúng 8:00 giờ sáng, hai chiếc xe buýt màu vàng đã đậu trước sân trường.

Thầy cô huýt còi ra lệnh cho các em sắp hàng để điểm danh trước khi lên xe. Ai cũng *nô nức* muốn xem *bảo tàng viện* vừa mới được *khánh thành*. Tuy là nơi lạ hoắc nhưng thật *hấp dẫn* đối với các em. Học sinh và thầy cô cùng say mê ngắm nghía những công trình nghệ thuật từ ngàn xưa.

Sau buổi du khảo, các em lại lên xe buýt trở về trường lúc 2:30 chiều.

Ba hoặc má sẽ đến đón Mai lúc 3:00 chiều.

Giải nghĩa:

- *Du khảo*: Đi đến một chỗ lạ để học hỏi. - *Nô nức*: Nôn nao, háo hức. - *Bảo tàng viện*: Nơi trưng bày các sản phẩm nghệ thuật cổ xưa. - *Khánh thành*: Mở cửa lần đầu tiên. - *Hấp dẫn*: Lôi cuốn, làm cho chú ý tới.

Đại ý:

Lớp Mai đi xem bảo tàng viện.

Bài tập:

- Tìm và gạch dưới từ đơn trong bài trên có vần **uyt**, **oắc**.
- Viết từ ghép có từ đơn vừa tìm đúng như trong bài:

.....

- Tập đọc các từ ghép đã viết ở trên.
- Đọc câu - Đặt câu:

Đọc câu có vần uyt, oắc	Đặt câu bằng miệng
Xe buýt chở học sinh sơn màu vàng. Thầy cô huýt còi ra hiệu. Ông Bảy xuyết xoa tiếc của. Chị Mai ngoắc áo vào móc. Từ giải nghĩa viết trong ngoặc đơn. Anh này trông lạ hoắc.	xe buýt huýt còi xuyết xoa ngoắc áo ngoặc đơn lạ hoắc

• Văn phạm.

Câu có từ viết sai	Viết lại cho đúng
Trái <i>qyut</i> này ngọt quá !
Chớ nên ăn <i>qyt</i>
Đừng <i>hyut</i> còi to quá !
Tâm <i>xít</i> xoa vì bị té.
Giải nghĩa viết trong <i>ngọac</i>
Chớ ngủ trưa <i>hoạc</i> dậy trễ.

• Chính tả.

Viết chính tả theo bài " Đi Du Khảo ".

• Việt sử.

Đinh Bộ Lĩnh

Sau khi vua Ngô Quyền mất, em vợ của ông là Dương Tam Kha lạm quyền khiến cho đất nước rối loạn. Các tướng chia nhau chiếm đất và lập thành 12 sứ quân. Các sứ quân này mang quân đánh lẫn nhau khiến cho đời sống dân chúng rất là khổ sở.

Ông Đinh Bộ Lĩnh thừa nhỏ hay bày quân tập trận chơi đùa, lấy bông lau làm cờ. Lớn lên, ông có tài đánh dẹp được các sứ quân khác và thống nhất đất nước.

Năm 968, ông lên làm vua lấy hiệu là Đinh Tiên Hoàng Đế, đóng đô ở Hoa Lư (nay là tỉnh Ninh Bình) và đặt tên nước ta là Đại Cồ Việt.

Câu hỏi:

1- Lúc nhỏ, Đinh Bộ Lĩnh chơi đùa thường lấy cái gì làm cờ ?

2- Đinh Bộ Lĩnh lên làm vua lấy hiệu là gì ?

3- Đinh Bộ Lĩnh đặt tên nước là gì ?

BÀI MƯỜI HAI

Ôn vần:	uya	uynh	uych
	uyu	uênh	uêch
	uyt	oăc	

• Tập đọc.

Những Kẻ Lười Biếng

Thông thường, những kẻ lười biếng chỉ lo ăn chơi và sống cho qua ngày. Khi tiền của còn thì tiêu pha *huy hoắc*, tính tình *tự đắc*, lời nói *huyênh hoang*. Đầu óc họ rộng tuếch chẳng nghĩ gì tới ai ngoài họ. Chợt đến lúc trong nhà không còn gì thì đi vay mượn rồi *quyt nợ*. Lúc túng quẫn họ dễ trở thành kẻ gian tà hoặc trộm cướp. Khi bị đuổi bắt, chúng chạy thục mạng vào các ngõ ngách tối tăm, *khúc khuỷu* lủi trốn. Người bị mất của rượt theo huỳnh huych, miệng la lớn: “ Trộm! Trộm, bắt lấy nó! ”

Giải nghĩa:

- *Huy hoắc*: Tiêu xài tiền của một cách phí phạm. - *Tự đắc*: Cho mình là hay và giỏi hơn người. - *Huyênh hoang*: Khoe khoang một cách quá đáng. *Quyt nợ*: Cố tình không chịu trả những gì vay mượn của người khác. - *Khúc khuỷu*: Quanh co, không thẳng.

Đại ý:

Những kẻ lười biếng thường tiêu tiền phung phí và khi hết tiền thì dễ trở nên người hư hỏng.

• Câu hỏi:

1- Kẻ lười biếng thường lo ăn chơi hay chịu khó làm việc ?

.....

2- Họ tiêu tiền ra sao ?

.....

3- Tính tình và lời nói của họ thế nào ?

.....

4- Khi nào thì họ trở thành kẻ trộm cướp ?

.....

• **Từ ngữ - Đặt câu.**

Tìm từ:

- Tự tìm từ có vần trong bảng dưới đây.
- Viết hai từ ghép có từ đơn ấy.
- Có thể dùng từ điển Việt Nam để làm bài

Vần	Từ đơn	Viết hai (2) từ ghép	
uya			
uynh			
uych			
uyu			
uênh			
uêch			
uyt			
oăc			

Đặt câu:

- Chọn năm (5) từ ghép ở trên và đặt thành năm (5) câu.

.....

.....

.....

.....

.....

Học ôn tục ngữ:

“ Cái nết đánh chết cái đẹp ”

Giải nghĩa: Tính tình tốt bên trong vẫn được quý trọng hơn vẻ đẹp bên ngoài.

• Tìm từ - Đặt câu - Câu đố.

Tìm từ đồng nghĩa:

cái tách =

đi vô =

cái thìa =

cái mồm =

Đặt câu:

Cái tách.

.....

Cái thìa.

.....

Đi vô.

.....

Cái mồm.

.....

Câu đố:

Thửa bé em có hai sừng,
Đến tuổi nửa chừng, mặt đẹp như hoa.
Ngoài hai mươi tuổi đã già.
Quá ba mươi lại mọc ra hai sừng.
Đố là gì?

Một mẹ đẻ được ngàn con,
Sớm mai chết hết chẳng còn một ai.
Còn một ông lão sống dai,
Nhăn nhăn, nhó nhó chẳng ai dám nhìn.
Đố là gì?

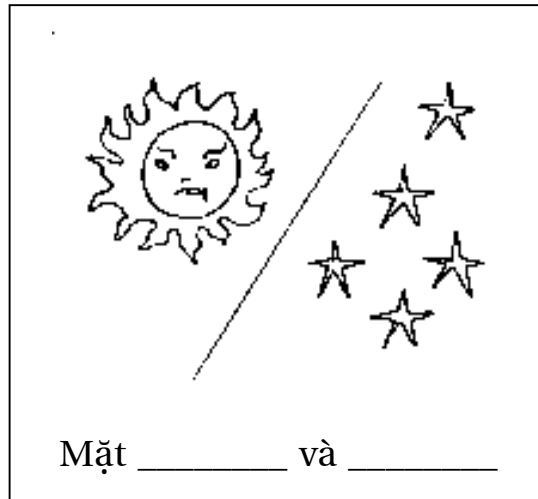
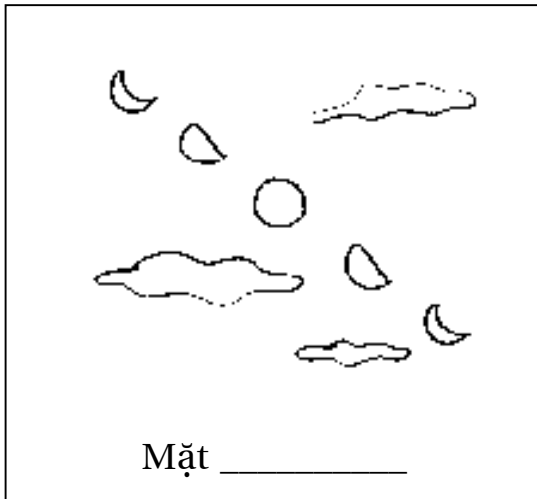

- **Chính tả.**

Viết chính tả theo bài “ Những Kẻ Lười Biếng ”

- **Địa lí.**

Chăn Nuôi Việt Nam

Việt Nam có nhiều đồng cỏ thuận tiện cho việc chăn nuôi. Tuy nhiên, ngành chăn nuôi không được coi là quan trọng bằng nghề nông và chỉ có tính cách gia đình. Nuôi **gia súc** để phục vụ nông nghiệp hoặc cho thịt đủ dùng trong gia đình.

Phần lớn các loại gia súc như trâu, bò, ngựa được nuôi cho các công tác canh nông hay chuyên chở. Các loại gia súc khác như heo, dê, cừu, thỏ, gà, vịt ...vẫn chưa đủ để cung ứng cho **nhu cầu** trứng và thịt.

Giải nghĩa:

- **Gia súc:** Thú vật nuôi trong nhà hay trong chuồng. - **Nhu cầu:** Những đòi hỏi cần thiết trong đời sống.

Câu hỏi:

1- Ở Việt Nam chăn nuôi có quan trọng bằng nông nghiệp không ?

2- Người ta nuôi gia súc để làm gì ?

3- Trâu, bò, ngựa được nuôi để làm gì ?

4- Số gà, vịt, heo, dê được nuôi có đủ dùng không ?



BÀI MƯỜI BA

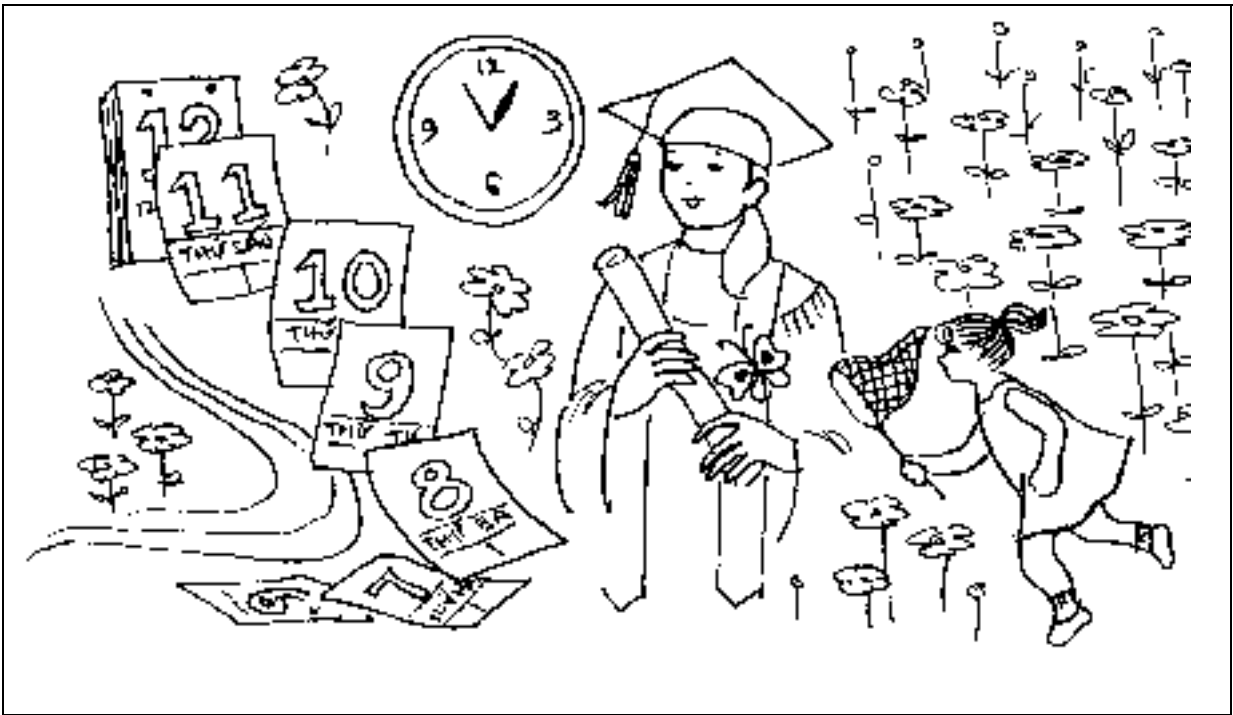

- Tập đọc.

Thời Giờ Là Vàng Bạc

Năm nay Mai đã mười hai tuổi. *Đôi khi* Mai muốn thành người lớn và đi học đại học như chị Hoàng con bác Hai. Có lúc Mai *mơ mộng* mình thơ ngây bé bỏng như thừa còn học mẫu giáo. Nhưng tất cả chỉ là *mơ ước*. Không ai có thể làm cho thời gian chạy nhanh hơn, cũng không ai có thể làm cho thời gian lùi lại được.

Mỗi người đều có hai mươi bốn giờ trong một ngày. Người học sinh quý thời giờ phải biết sắp đặt việc học tập và vui chơi sao cho *hợp lí*. Có như vậy mới tạo nên một đời sống tốt đẹp sau này.

Giải nghĩa:

- *Đôi khi*: Một vài lần.
- *Mơ mộng*: Say mê theo đuổi những điều tốt đẹp nhưng xa vời.
- *Mơ ước*: Mong muốn những điều tốt đẹp trong tương lai.
- *Hợp lí*: Đúng lẽ phải, phù hợp với sự việc.

Đại ý:

Người học sinh phải biết quý thời giờ và sử dụng sao cho hợp lí.

Bài tập:

Tìm từ trong bài " Thời Giờ Là Vàng Bạc " và điền vào chỗ trống.

Mai đã mười hai tuổi. Đôi khi Mai muốn đi học _____
như chị Hoàng. Có lúc Mai lại _____ mình còn bé bỏng.
Nhưng tất cả chỉ là _____.
Mỗi ngày đều có hai _____ bốn giờ.
Người học sinh khôn ngoan phải biết _____ việc học tập
và vui chơi cho hợp lí.

Viết lại cho đúng chính tả:

Năm *nai* Mai đã mười hai *túi*.

.....

Chị Hoàng con *bac* Hai đã học *đay* học.

.....

Mai *thít* được *nhõ* lại như học sinh *mẫu* giáo.

.....

Mai mơ *ướ* những *điu* không thể có *đượ*.

.....

Học *xinh* khôn ngoan phải biết *dùn* thời giờ hợp lí.

.....

Mỗi ngày có hai *muôi* bốn *dờ*.

.....

• Chính tả.

Viết chính tả theo bài " Thời Giờ Là Vàng Bạc "

• **Tìm từ - Đặt câu.**

Tìm từ phản nghĩa:

lớn \neq	khôn ngoan \neq
nhANH \neq	lùi lại \neq

Tìm từ đồng nghĩa:

thì giờ =	chạy lẹ =
tuổi thơ =	học trò =

Đặt câu:

Thì giờ.

.....

Mơ ước.

.....

Chạy lẹ.

.....

Mỗi ngày.

.....

Khôn ngoan.

.....

Tuổi thơ.

.....

Nghỉ ngơi.

.....

Học trò.

.....

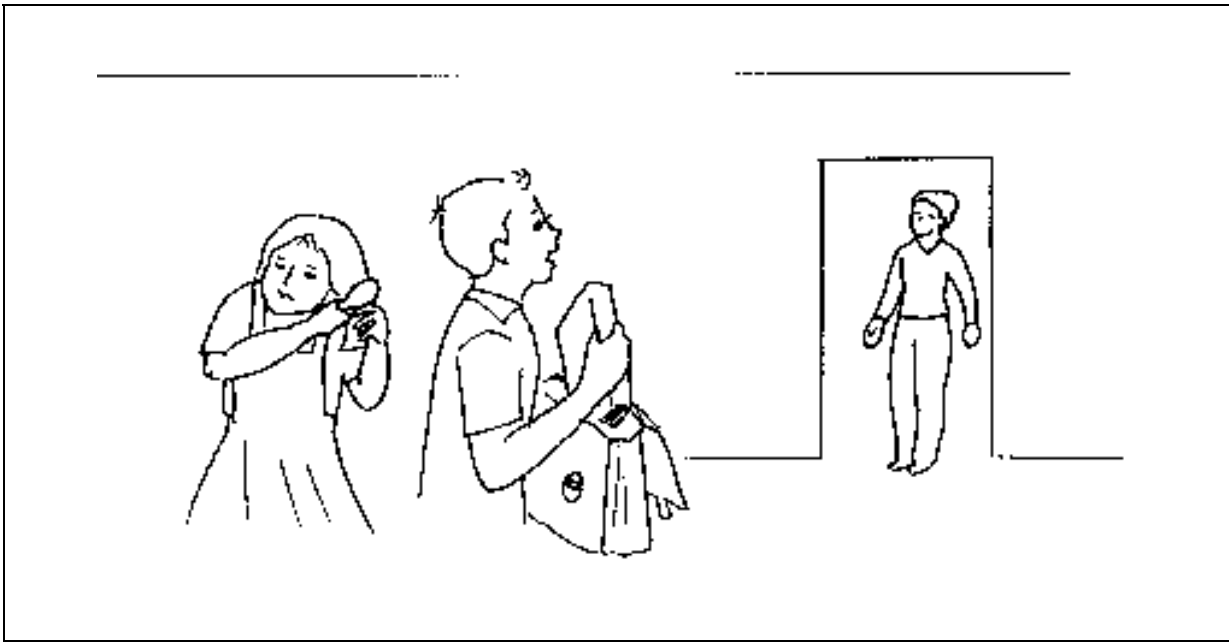

• **Đối thoại.**

Đi Học Phải Đúng Giờ

- **Mẹ nói với con:** *Tâm và Mai, mau lên xe để mẹ đưa đi học, chỉ còn có mười lăm phút nữa thôi.*
- **Mai:** *Con chưa sẵn sàng, mẹ ơi !*
- **Tâm:** *Mẹ chờ con bỏ sách vào cặp đã mẹ nhé !*
- **Mẹ:** *Lẹ lên các con ! Đi học phải đúng giờ.*
- **Mai và Tâm:** *Cám ơn mẹ đã chờ. Chúng con xong rồi.*

Thầy/cô chia học sinh thành nhóm để các em tập đối thoại.

Câu hỏi:

1- Người mẹ nói với các con về việc gì ?

2- Cho biết tên của hai người con ?

3- Mai trả lời mẹ thế nào ?

4- Tâm trả lời mẹ ra sao ?

5- Mẹ nhắc nhở các con điều gì ?

BÀI MƯỜI BỐN

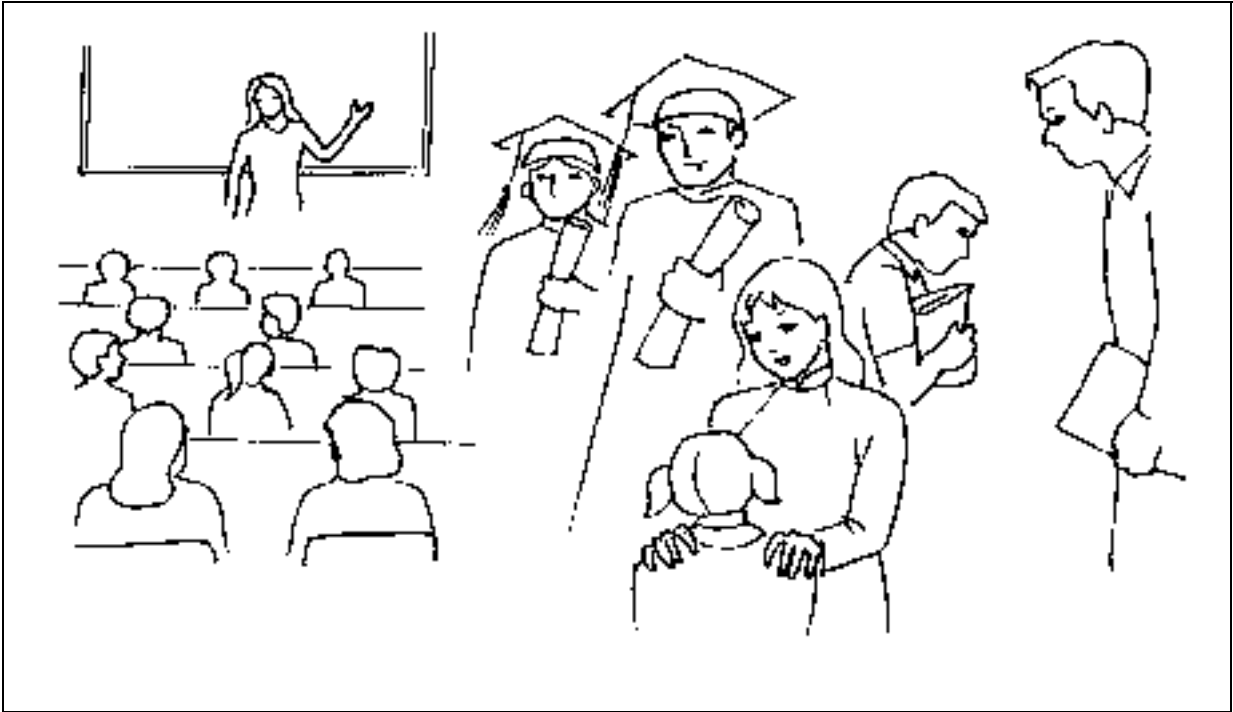

- Tập đọc.

Phải Kính Trọng Thầy Cô

Nhà trường là nơi thầy cô thay cha mẹ dạy bảo các em học tập để mở mang *trí tuệ*.

Trải qua những tháng năm *rèn luyện*, các em mới biết đọc, biết viết. Học sinh còn được dạy lễ phép và thương yêu mọi người. Có đôi lúc một vài em vô tình hay cố ý không vâng lời, thầy cô vẫn *khoan dung* và *trìu mến* như con, em trong gia đình.

Bởi vậy các em học sinh phải kính trọng thầy cô như tôn kính cha mẹ mình.

Giải nghĩa:

- *Kính trọng*: Tôn kính và quý mến. - *Trí tuệ*: Khả năng hiểu biết bằng trí óc. - *Rèn luyện*: Học tập để đạt tới thông thạo. - *Khoan dung*: Rộng lượng tha thứ khi có lỗi. - *Trìu mến*: Biểu lộ tình thương tha thiết.

Đại ý:

Các em phải kính trọng thầy cô như tôn kính cha mẹ mình.

Bài tập.

Tìm từ trong bài “ **Phải Kính Trọng Thầy Cô** ” và điền vào chỗ trống.

Ở trường, thầy cô giáo dạy các em học để _____ trí tuệ.

Các em biết đọc, _____, học lễ phép, thương yêu mọi người là nhờ thầy cô hướng dẫn, dạy bảo.

Thầy cô quý mến học sinh chẳng khác nào cha mẹ thương yêu con.

Mỗi khi có lỗi lầm, thầy cô vẫn vui vẻ _____ và nhắc nhở học sinh tránh lỗi lần sau. Cha mẹ có công sinh nuôi, thầy cô có công dạy dỗ. Bởi vậy, các em phải luôn luôn tỏ lòng _____ thầy cô.

Viết lại cho đúng chính tả:

Thầy cô **thai** cha mẹ dạy các em học **trữ**.

.....
Học **xinh** hiểu biết nhiều **việt** là nhờ học **hỏi**.

.....
Thầy/cô **iêu** mến học sinh như cha mẹ **thuong** yêu các con.

.....
Thầy cô **xã** lòng chỉ **bảo** các em học tập.

.....
Lúc **túi** còn nhỏ, các em **phải** gắng công học cho **giỏi**.

.....
Học **xinh** phải ân **càng** kính **trông** thầy cô.

• Chính tả.

Viết chính tả theo bài “ **Phải Kính Trọng Thầy Cô** ”

• **Tìm từ - Đặt câu.**

Tìm từ phản nghĩa:

giỏi \neq

gồ ghề \neq

chăm chỉ \neq

siêng năng \neq

Tìm từ đồng nghĩa:

nhọc nhằn =

chỉ bảo =

học đường =

cha mẹ =

Đặt câu:

Học giỏi.

.....

Chỉ bảo.

.....

Gồ ghề.

.....

Chăm chỉ.

.....

Học đường.

.....

Nhọc nhằn.

.....

Cha mẹ.

.....

Siêng năng.

.....

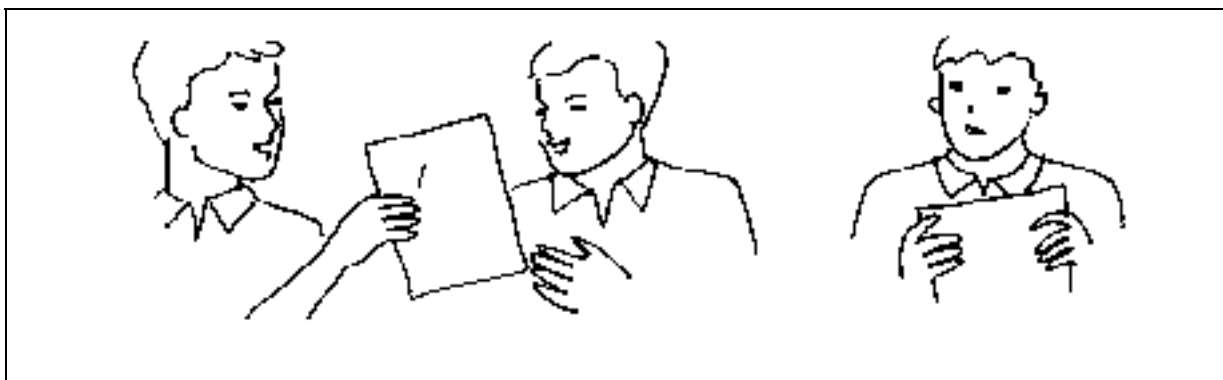

• **Đối thoại.**

Giúp Đỡ Lẫn Nhau

- **Thầy giáo:** *Các em lấy mỗi người một tờ giấy ra, rồi đề tên của mình vào để viết chính tả.*
- **Tâm:** *Tôi quên đem giấy theo. Hoàng vui lòng cho tôi một tờ nhé.*
- **Hoàng:** *Để tôi xem. Ồ, xin lỗi, tôi chỉ còn có một tờ thôi.*
- **Khoa:** *Tâm ơi! Tôi có thể cho bạn một tờ giấy đây.*
- **Tâm:** *Cám ơn Khoa rất nhiều.*
- **Thầy giáo:** *Các em biết giúp đỡ nhau như thế rất tốt, Thầy rất mừng.*

Thầy/cô chia học sinh thành nhóm để các em tập đối thoại.

Câu hỏi:

1- Thầy giáo bảo học trò làm gì ?

2- Ai quên đem giấy theo ?

3- Hoàng trả lời ra sao ?

4- Khoa nói với Tâm thế nào ?

5- Tâm nói gì với Khoa ?

6- Thầy giáo nói gì với các học trò ?

BÀI MƯỜI LĂM

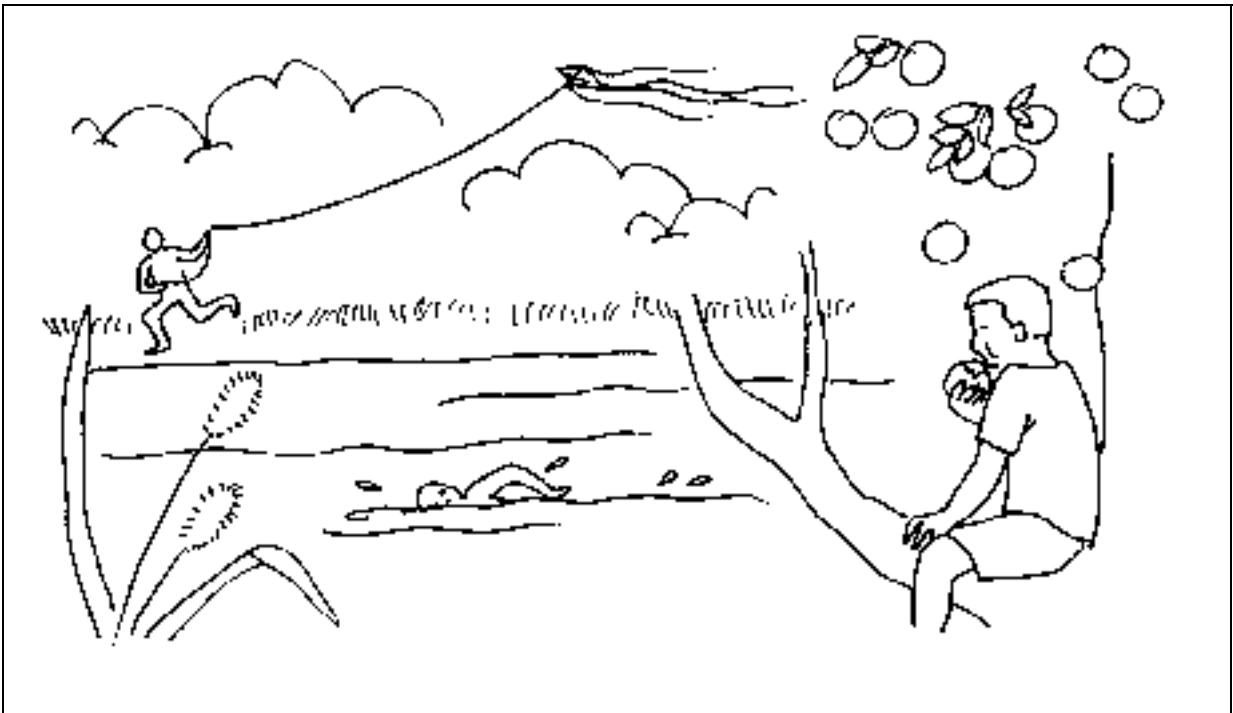

- Học thuộc lòng.

Về Quê Nghỉ Hè

Hè đã tới ! Chúng em vui quá !
 Những bài thi cuối khóa vừa xong.
 Sáng nay, **nhẹ nhõm** trong lòng,
 Em thu dọn sách vào trong tủ rồi.
 Ngày tháng hè, **rong chơi** thỏa thích !
 Cảnh đồng quê **tĩnh mịch** êm trôi.
Thênh thang chạy nhảy ngoài trời,
 Trèo cây hái trái, tắm bơi sông hồ.

Giải nghĩa:

- **Nhẹ nhõm**: Khoan khoái, thanh thản không còn bị ràng buộc. - **Rong chơi**: Đi chơi từ chỗ này đến chỗ khác. - **Tĩnh mịch**: Yên lặng, vắng vẻ. - **Thênh thang**: Rộng rãi, thoáng.

Đại ý:

Sau kì thi cuối khóa, các em học sinh vui sướng đi nghỉ hè ở miền quê.

Bài tập:

Tìm từ trong bài " Về Quê Nghỉ Hè " và điền vào chỗ trống.

Chúng em rất vui vì _____ đã tới. Chúng em vừa thi xong các bài thi _____. Sáng nay em cảm thấy nhẹ _____ trong lòng, sách vở đã được _____ vào trong tủ để sẵn sàng về quê _____ hè.

Cảnh đồng quê tĩnh _____ và êm đềm. Các em vui chơi _____ thích giữa khung trời bao la bát ngát. Nào tung tăng chạy _____, nào trèo cây _____ trái và _____ trong sông hồ.

Viết lại cho đúng chính tả:

Các *bày* thi *cúi* khóa học vừa đã xong.

.....

Em thu dọn *xách* vở và cất vào *chong* tủ.

.....

Hè đã tới! *Trúng* em *dui* quá!

.....

Em rong chơi *thảo thít* ngoài đồng.

.....

Tha hồ *tray* nhảy *kháp* nơi.

.....

Có khi *chèo* cây hái *chái* hoặc bơi lội ở *xông* hồ.

.....

• Chính tả.

Viết chính tả theo bài " Về Quê Nghỉ Hè "

- **Việt sử.**

Lê Đại Hành (940-1005)

Lê Hoàn làm quan dưới thời nhà Đinh. Nhân lúc vua Đinh còn trẻ tuổi và lại có nhà Tống (bên Tàu) sang đánh, quân sĩ tôn Lê Hoàn lên làm vua, tức là Đại Hành Hoàng Đế.

Tháng 3 năm Tân Tị (981) quân Tàu tràn sang nước ta qua hai ngã:

- Đường bộ: do tướng Hầu Nhơn Bảo kéo vào Lạng Sơn.
- Đường thủy: do tướng Lưu Trường kéo vào sông Bạch Đằng.

Vua Lê Đại Hành đem binh thuyền chống giữ ở Bạch Đằng. Đoàn quân Tàu tiến vào Chi Lăng (Lạng Sơn) bị quân ta đánh tan và chém được tướng Tàu là Hầu Nhơn Bảo. Lưu Trường thấy vậy phải rút đoàn thủy quân về. Sau khi giảng hòa với quân Tàu, vua Đại Hành mang quân sang đánh Chiêm Thành vì nước này bắt giữ sứ thần của ta. Quân ta đánh chiếm kinh thành nước Chiêm và bắt được vua Chiêm. Từ đó, nước Chiêm Thành phải sang triều cống nước ta.

Đến năm 1005, vua Lê Đại Hành mất, thọ 65 tuổi, làm vua được 24 năm.

Câu hỏi:

1- Lê Hoàn lên làm vua lấy hiệu là gì ?

2- Quân Tàu sang đánh nước ta theo mấy đường ?

3- Vua Lê Đại Hành đem quân chống giữ ở đâu ?

4- Quân ta đánh tan quân Tàu ở đâu ?

5- Tại sao Vua Lê Đại Hành đem quân sang đánh Chiêm Thành ?

6- Vua Lê Đại Hành làm vua được bao nhiêu năm ?

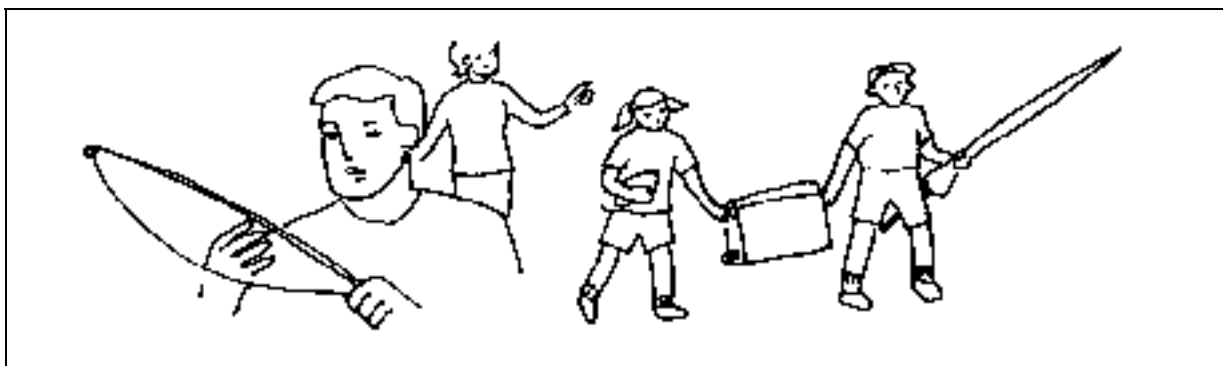

• **Đối thoại.**

Chuẩn Bị Đi Du Ngoạn

- **Ba:** *Mai và Tâm đem thùng nước và cái dù này ra xe trước đi.*
- **Má:** *Má đã sắp sẵn đồ ăn rồi đấy. Hai con hãy đem ra luôn thế. Nhớ mang cái bình cà phê nữa nhé.*
- **Mai và Tâm:** *Dạ ! Chúng con nhớ rồi.*
- **Tâm:** *Ba ơi ! Cho con mang theo quả bóng bầu dục nhé.*
- **Ba:** *Ừ ! Con mang đi mà chơi. Ba còn sửa soạn mồi và cần câu nữa.*
- **Mai:** *Con thích đi xe đạp ở đó được không má ?*
- **Má:** *Nếu con muốn thì nhờ ba đem lên xe cho con.
Nào, chúng ta hãy đi sớm cho đỡ nắng.*

Thầy/cô chia học sinh thành nhóm để các em tập đối thoại.

Tập nói chuyện:

- Ba nói gì với Mai và Tâm ?

- Má nhắc Mai và Tâm điều gì ?

- Mai và Tâm trả lời má ra sao ?

- Tâm hỏi ba điều gì ?

- Ba trả lời Tâm như thế nào ?

- Còn Mai muốn mang theo cái gì ?

- Số thứ tự

I	=	Thứ nhất
II	=	Thứ nhì
III	=	Thứ ba
IV	=	Thứ tư
V	=	Thứ năm
VI	=	Thứ sáu
VII	=	Thứ bảy
VIII	=	Thứ tám
IX	=	Thứ chín
X	=	Thứ mười
XI	=	Thứ mười một
XII	=	Thứ mười hai
XIII	=	Thứ mười ba
XIV	=	Thứ mười bốn
XV	=	Thứ mười lăm
XVI	=	Thứ mười sáu
XVII	=	Thứ mười bảy
XVIII	=	Thứ mười tám
XIX	=	Thứ mười chín
XX	=	Thứ hai mươi
XXI	=	Thứ hai mươi mốt
XXXI	=	Thứ ba mươi mốt

- Tô màu bản đồ Việt Nam.

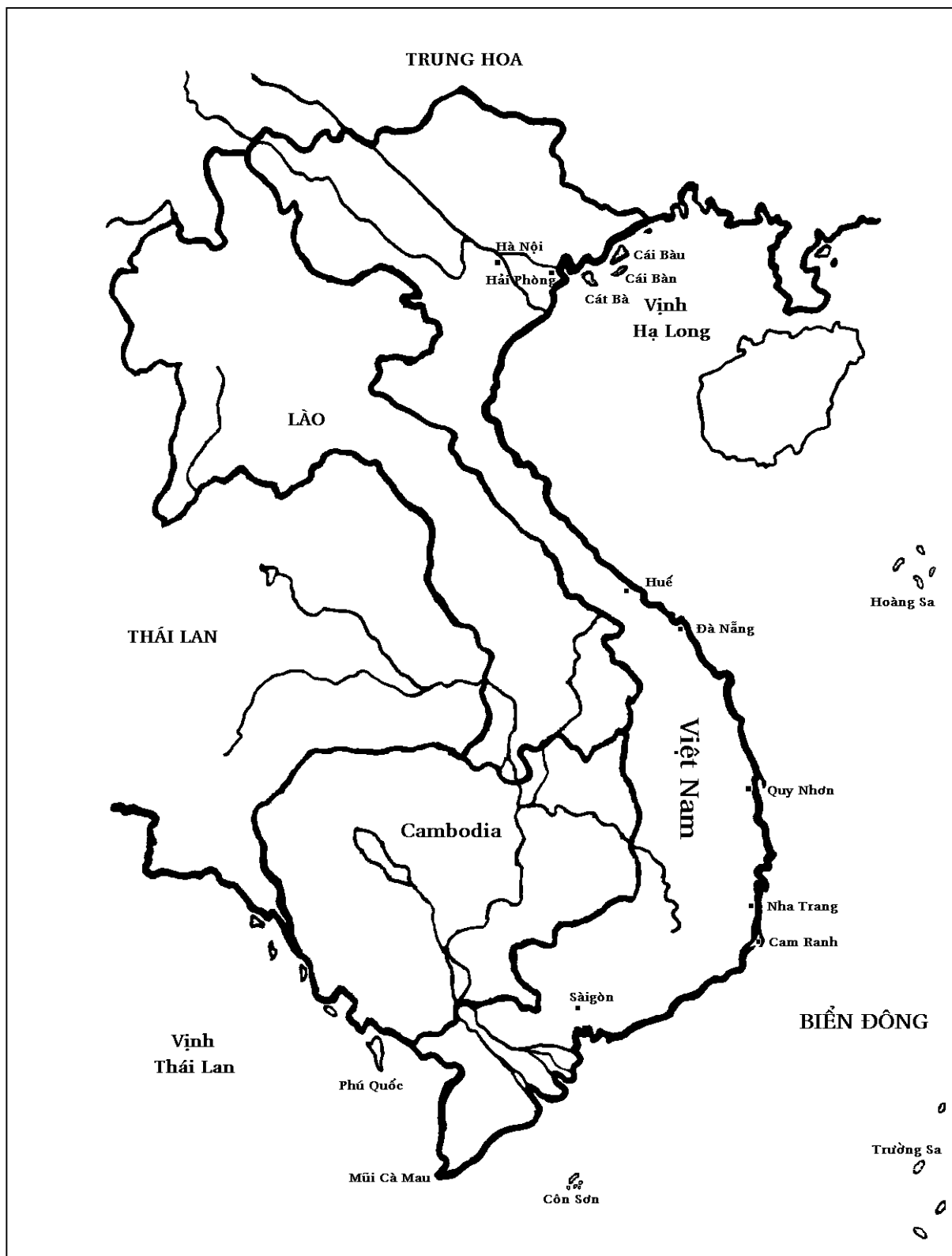

BÀI THI MẪU CUỐI KHÓA

Thầy cô dùng bài thi mẫu này để soạn đề thi mà các em đã học trong những tuần lễ vừa qua.

I- Chính tả (40 điểm).

Viết một trong hai bài "Tập đọc" hoặc "Tập đọc - Chính tả" do thầy cô chỉ định trước cho các em ôn thi.

- Câu hỏi:

- Tìm và gạch dưới từ có vần trong bài chính tả.
(Chọn bài có từ 5 đến 6 vần như: uya, uênh, uyt, oăc)

- Chép lại cả câu có những từ vừa tìm đúng như trong bài:

.....
.....

II- Viết lại cho đúng chính tả (12 điểm).

Viết lại cho đúng chính tả 12 câu có từ viết sai.
(Tìm những câu có từ viết sai từ bài 9 đến bài 15)

Thí dụ:

Trong đêm *khua*, tiếng đàn *van* lên nghe rất rõ.

1. Trong đêm khuya, tiếng đàn vang lên nghe rất rõ.
2.
3.
4.
-
13.

III- Tìm từ - Đặt câu. (10 điểm).

Cho 4 từ để các em tìm từ đồng nghĩa và đặt câu với những từ ấy.

Thí dụ:

- Tìm từ đồng nghĩa với những từ sau đây:

con hổ ≠ con cọp ≠
..... ≠ ≠

- Đặt câu:

1. Con cọp: Tỉnh Khánh Hòa có rất nhiều **con cọp**.
2. :
..... :
5. :

IV- Học thuộc lòng (20 điểm).

Chép lại một trong hai bài Học Thuộc Lòng đã được thầy cô chỉ định trước.

Đề bài 1:

Đề bài 2:

V- Tìm từ ghép và đặt câu (20 điểm).

- Ráp phụ âm với vần thành từ đơn, rồi tìm từ ghép có từ đơn ấy.

Thí dụ:

Phụ âm	Vần	Từ đơn	Tìm hai từ ghép
h, s	uýt	huyết	huyết còi, huyết soát
1.,,
2.,,
3.,,
4.,,

- Hãy đặt 4 câu với 4 từ ghép vừa tìm ở trên.

Thí dụ:

1. Huýt còi.

Thầy cô **huýt còi** để tập hợp các học trò lại.

2.

.....

3.

.....

4.

.....

5.

.....

VI- Địa lí (4 điểm).

Chọn một bài hay một đoạn địa lí để các em tìm hiểu, sau đó sẽ trả lời từ 2 đến 4 câu hỏi.

Thí dụ:

Nông Nghiệp Việt Nam

Căn bản của nền kinh tế Việt Nam là

..... trên toàn lãnh thổ.

- Câu hỏi:

1. Nền kinh tế chính của nước Việt Nam là gì ?

2. ?

3. ?

VII- Việt sử (4 điểm).

Chọn một bài hay một đoạn Việt sử để các em tìm hiểu, sau đó sẽ trả lời từ 2 đến 4 câu hỏi.

Thí dụ:

Bố Cái Đại Vương

Vào năm 791,
..... và tôn ông làm
Bố Cái Đại Vương.

- Câu hỏi:

1. Dân chúng tôn ông lên làm gì ?
2. ?
3. ?

PHIẾU ĐIỂM THI CUỐI KHÓA _____

Cấp lớp: _____

Họ và tên học sinh: _____

Thầy cô phụ trách: _____

- Tập đọc : _____ điểm.
- Tập viết : _____ điểm.
- Chính tả : _____ điểm.
- Học thuộc lòng : _____ điểm.
- Việt sử: _____ điểm.
- Địa lí : _____ điểm.
- Bài làm trong lớp : _____ điểm.
- Bài làm ở nhà : _____ điểm.

- Số lần đi trễ : _____ lần.
- Số ngày vắng mặt : _____ ngày.

- Hạnh kiểm : _____

Lời phê của thầy cô phụ trách :

.....
.....
.....
.....

Được lên lớp: có không

Ý kiến phụ huynh :

.....
.....
.....
.....

Họ và tên học sinh _____ Phụ huynh kiểm nhận _____

Bài Làm Ở Nhà # 1

I. Tập đọc - Bài tập.

- Đọc và thâu vào băng cassette mỗi bài 2 lần để nạp thầy cô chấm điểm tập đọc. “Ngôi Trường Ngoại Ô” và “Cảnh Nhà Xưa”.
- Trả lời câu hỏi theo bài “Ngôi Trường Ngoại Ô”:

1- Mái trường ngoại ô lợp ngói màu gì ?

.....

2- Cái gì tung bay trên cột cao ở giữa sân ?

.....

3- Trái gì lơ lửng dưới dàn ?

.....

4- Học sinh và cha mẹ ra vào cổng trường như thế nào ?

.....

- Tìm từ trong bài “Cảnh Nhà Xưa” và điền vào chỗ trống.

Hôm nay tôi nhớ lại ngôi _____ đã từng che chở và bao bọc nhiều đời từ cha ông cho đến thời tôi. Bên cạnh nhà xưa ấy là dàn _____ xanh um rậm lá. Bướm, ong _____ bay về nhón nhơ hay hút nhụy bông mướp sắc vàng tươi. Ôi! xinh đẹp làm sao đàn gà con mới nở! Lông óng mượt như nhung. Đôi mắt bé nhỏ như hạt _____ đen láy, ướt long lanh.

Người và cảnh vật chốn xưa trải qua bao thay đổi. Vậy mà cảnh trí quanh hồ Gươm xưa nay vẫn thế.

II. Từ ngữ - Đặt câu.

- **Tìm từ:**
 - Ghép phụ âm với vần để thành từ đơn.
 - Viết từ ghép có từ đơn ấy.
 - Có thể dùng tự điển Việt Nam để làm bài.

Phụ âm	Vần	Từ đơn	Viết từ ghép
b	ươm		
c, g	ươm		
l, r	ươm		
c	ợp		
m	ợp		

- **Đặt câu:** Chọn năm (5) từ ghép ở trên để đặt thành năm (5) câu:

.....

.....

.....

.....

.....

III. Văn phạm - Tìm từ - Đặt câu.

- Viết lại cho đúng chính tả:

Kẻ *kướp* thật là *sấu* xa.

.....

Người thời *sưa* đã biết dùng *guom*.

.....

Cây bàng *co* cành lá *rùm* rà.

.....

Học sinh đến *chường* đông nướm *nựp*.

.....

- Tìm từ phản nghĩa:

lên \neq

nướm nượp \neq

dài \neq

xấu xa \neq

- Đặt câu.

Lên: _____

Dài: _____

Nướm nượp: _____

Xấu xa: _____

IV. Chính tả - Giải nghĩa - Đặt câu.

- Chép lại bài “ Ngôi Trường Ngoại Ô ”.

.....

.....

.....

.....

.....

.....

.....

.....

- Giải nghĩa.

Rườm rà: _____

Tướm tất: _____

Nườm nượp: _____

- Đặt câu.

Rườm rà:

Nườm nượp:

Hoa mướp:

Họ và tên học sinh _____ Phụ huynh kiểm nhận _____

Bài Làm Ở Nhà # 2

I. Tập đọc - Bài tập.

- Đọc và thâu vào băng cassette mỗi bài 2 lần để nạp thầy cô chấm điểm tập đọc. “**Trường Em**” và “**Tình Bạn**”.
- Trả lời câu hỏi theo bài “**Trường Em**”:

1- Trường em ở đâu ?

.....

2- Nhà trường có một phòng thật rộng dùng để làm gì?

.....

.....

3- Vườn ương cây ở đâu ?

.....

4- Trong vườn có trồng những loại hoa gì ?

.....

- Tìm từ trong bài “**Tình Bạn**” và điền vào chỗ trống.

Bạn em ở cách nhà em một khu _____. Chúng em học chung _____ và cùng một lớp. Nhờ ở gần nhà nhau nên chúng em _____ mượn lẫn nhau bút chì, cục gôm, cây thước... Có khi cùng nhau ôn _____ . Xa cách lâu năm, em thường nhớ người bạn thân thiết hàng xóm. Ước mong có ngày chúng em gặp lại nhau, đến thăm thầy cũ và ngôi _____ xưa.

II. Từ ngữ - Đặt câu.

- Tìm từ:
 - Ghép phụ âm với vần để thành từ đơn.
 - Viết từ ghép có từ đơn ấy.
 - Có thể dùng tự điển Việt Nam để làm bài.

Phụ âm	Vần	Từ đơn	Viết từ ghép
l, s	ươn		
v, tr	ươn		
đ	ương		
h	ương		
tr	ương		

- Đặt câu: Chọn năm (5) từ ghép ở trên để đặt thành năm (5) câu:

.....

.....

.....

.....

.....

III. Văn phạm - Tìm từ - Đặt câu.

- Viết lại cho đúng chính tả:

Con *vượng* trèo cây *dối* quá!

.....

Em học *tiến* Việt Nam ở *chường* Văn Lang.

.....

Ông bà thương *iêu* các *trấu*.

.....

Trường em ở bên một *xườn* đồi thoải *thoãi*.

.....

- Tìm từ đồng nghĩa:

lượm =	học đường =
tương tất =	xoai xoải =

- Đặt câu.

Lượm: _____

Tương tất: _____

Học đường: _____

Xoai xoải: _____

IV. Chính tả - Giải nghĩa - Đặt câu.

- Chép lại bài " Trường Em ".

.....

.....

.....

.....

.....

.....

.....

.....

- Giải nghĩa.

Sườn đồi: _____

Thoai thoải: _____

Vườn ương cây: _____

- Đặt câu.

Bay lượn:

Trường em:

Vườn ương cây:

Họ và tên học sinh _____ Phụ huynh kiểm nhận _____

Bài Làm Ở Nhà # 3

I. Tập đọc - Bài tập.

- Đọc và thâu vào băng cassette mỗi bài 2 lần để nạp thầy cô chấm điểm tập đọc.
“ Cứu Lọt Miền Trung ” và “ Đặt câu có vần uyên, uyết ”.
- Trả lời câu hỏi theo bài “ Cứu Lọt Miền Trung ”:

1- Miền nào ở nước Việt Nam thường hay có bão lụt ?

.....

2- Bão đã tàn phá những gì ?

.....

3- Màn trời chiếu đất nghĩa là gì ?

.....

4- Chúng ta nên làm gì để giúp đồng bào bị bão lụt ?

.....

- Tìm từ trong bài tập “ Đặt câu có vần uyên, uyết ” và điền vào chỗ trống.

Em thích nghe bà kể _____ “ Bạch Tuyết và bảy chú lùn ” .

Ai cũng đều _____ tiếc thời còn bé nhỏ, thơ ấu.

Làm con phải biết nghe lời _____ bảo của cha mẹ.

Có _____ tâm thì việc gì cũng làm nên.

Có thiếu sót thì gọi là có _____ điểm.

Về mùa đông có _____ rơi ở miền bắc nước Mỹ.

II. Từ ngữ - Đặt câu.

- Tìm từ:
 - Ghép phụ âm với vần để thành từ đơn.
 - Viết từ ghép có từ đơn ấy.
 - Có thể dùng tự điển Việt Nam để làm bài.

Phụ âm	Vần	Từ đơn	Viết từ ghép
d, t	uyên		
l, ch	uyên		
x, th	uyên		
h, t	uyêt		
kh, d	uyêt		

- Đặt câu: Chọn năm (5) từ ghép ở trên để đặt thành năm (5) câu:

.....

.....

.....

.....

.....

III. Văn phạm - Tìm từ - Đặt câu.

- Viết lại cho đúng chính tả:

Ba em đi thuyền *buom* cùng với *da* đình.

.....

Má em đeo *đoi* xuyên *thịt* đẹp.

.....

Các em phải *quít* tâm *trăm* học *đẽ* cha mẹ vui lòng.

.....

Thức khuya *day* sớm, chuyên *can* học *tap*.

.....

- Tìm từ phản nghĩa:

ông \neq

siêng năng \neq

mẹ \neq

chậm rãi \neq

- Đặt câu.

Ông: _____

Mẹ: _____

Siêng năng: _____

Chậm rãi: _____

IV. Chính tả - Giải nghĩa - Đặt câu.

- Chép lại bài “ Cứu Lỵ Miền Trung ”.

.....

.....

.....

.....

.....

.....

.....

.....

- Giải nghĩa.

Luyện tiếc: _____

Chuyên cần: _____

Tuyệt đối: _____

- Đặt câu.

Luyện tiếc:

Chuyên cần:

Tuyệt đối:

Họ và tên học sinh _____ Phụ huynh kiểm nhận _____

Bài Làm Ở Nhà # 4

I. Tập đọc - Bài tập.

- Đọc và thâu vào băng cassette 2 lần để nạp thầy cô chấm điểm tập đọc.
“ **Đừng Như Con Bướm** “.

- Tìm từ trong bài “ **Đừng Như Con Bướm** ” và điền vào chỗ trống:

Muốn thành người tốt, các em đừng lười biếng, ham chơi như loài bướm _____. Suốt ngày chúng chỉ biết bay _____ nhón nhón bên bông hồng, hoa _____ hoặc trên bông hoa dại bên _____.

Bướm kia dễ chết tả tơi vì đôi cánh màu đẹp sắc sỡ.

Hãy nhìn loài ong _____ làm việc _____ cần , bền bỉ. Chúng hút nhụy hoa để làm ra mật ngọt vàng thơm, ngon _____ vùi. Một loại thức ăn bổ ích nuôi dưỡng cho người.

- Đánh dấu X vào ô vuông câu đúng nhất.

- | | |
|-------------------------|---|
| Đừng rong chơi như | <input type="checkbox"/> loài ong mật. |
| | <input type="checkbox"/> loài kiến. |
| | <input type="checkbox"/> loài bướm bướm. |
| Con bướm dễ chết vì | <input type="checkbox"/> bay lượn trong vườn hoa. |
| | <input type="checkbox"/> có đôi cánh đẹp rực rỡ. |
| | <input type="checkbox"/> người ta bắt về nuôi. |
| Hãy làm việc chuyên cần | <input type="checkbox"/> như con bướm bướm. |
| | <input type="checkbox"/> như con ong mật. |
| | <input type="checkbox"/> như con ve sầu. |

II. Giải nghĩa - Đặt câu.

- Giải nghĩa những từ đã học.

Nên người: _____

Rong chơi: _____

Nhỏn nhỏ: _____

Phô sắc: _____

- Đặt câu.

Người tốt.

Rong chơi.

Khoe sắc đẹp.

Chuyên cần.

Thức ăn bổ dưỡng.

III. Tìm từ - Đặt câu.

- Tìm từ đồng nghĩa.

Mùa hạ =

Trở bông =

Con heo =

- Tìm từ phản nghĩa.

Vui vẻ ≠

Mát mẻ ≠

- Đặt câu.

Mùa hạ.

Trở bông.

Con heo.

Vui vẻ.

Mát mẻ.

IV Chính tả.

- Chép lại bài “**Đừng Như Con Bướm**”.

.....

.....

.....

.....

.....

.....

.....

.....

- Viết lại cho đúng chính tả.

Bướm *buom* bay lượn nhón nhờ trong *vường* hồng.

Cánh bướm có *nhieu* màu sắc *xõ*.

Hãy *chăn* chỉ làm việc để *dúp* mình và giúp người.

Ngĩa mẹ như nước trong nguồn *chãy* ra.

Con ong mật *húc* nhụy hoa để làm ra *mật* ong.

Họ và tên học sinh _____ Phụ huynh kiểm nhận _____

Bài Làm Ở Nhà # 5

I. Tập đọc - Bài tập.

- Đọc và thâu vào băng cassette mỗi bài 2 lần để nạp thầy cô chấm điểm tập đọc.
“ Sau Bữa Cơm Tối ” và “ Chó Và Mèo ” .
- Trả lời câu hỏi theo bài “ Sau Bữa Cơm Tối ”:

1- Cả nhà ăn cơm xong vào lúc nào ?

.....

2- Tiếng mèo kêu ra sao ?

.....

3- Con chó mực đang làm gì ở góc sân ?

.....

4- Mẹ em loay hoay làm gì ?

.....

- Tìm từ trong bài “ Chó Và Mèo ” và điền vào chỗ trống.

Mẹ em loay _____ làm việc trong bếp. Mẹ thái thịt, luộc rau. Bất chợt, con _____ vá lên vào rồi _____ miếng thịt tha ra vườn sau nhà. Miệng nó nhai ngồm _____ miếng thịt. Con mèo mun lim _____ ngủ ngoài nắng. Nghe thấy tiếng động, nó xoay đầu lại nhìn, miệng kêu _____ .

II. Từ ngữ - Đặt câu.

- Tìm từ:
 - Ghép phụ âm với vần để thành từ đơn.
 - Viết từ ghép có từ đơn ấy.
 - Có thể dùng tự điển Việt Nam để làm bài.

Phụ âm	Vần	Từ đơn	Viết từ ghép
ng	oam		
ng	oao		
l	oay		
h, ng	oay		
x	oay		

- Đặt câu: Chọn năm (5) từ ghép ở trên để đặt thành năm (5) câu:

.....

.....

.....

.....

.....

III. Văn phạm - Tìm từ - Đặt câu.

- Viết lại cho đúng chính tả:

Bà *ngoái* tai cho *be* Tâm.

.....

Trở nước xoáy rất nguy *hiểm*.

.....

Bông dậu chó vá *lên* vào *mao*.

.....

Mèo mun lim dim *ngủ* ở ngoài *nắng*.

.....

- Tìm từ đồng nghĩa.

bé =

mèo mun =

to =

chó mực =

- Đặt câu.

Bé: _____

To: _____

Mèo mun: _____

Chó mực: _____

IV. Chính tả - Giải nghĩa - Đặt câu.

- Chép lại bài “ Sau Bữa CƠM TỐI ”.

.....

.....

.....

.....

.....

.....

.....

.....

- Giải nghĩa.

Ngoạn: _____

Loay hoay: _____

Lẻn vào: _____

- Đặt câu.

Ngoạn:

Loay hoay:

Lẻn vào:

Họ và tên học sinh _____ Phụ huynh kiểm nhận _____

Bài Làm Ở Nhà # 6

I. Tập đọc - Bài tập.

- Đọc và thâu vào băng cassette mỗi bài 2 lần để nạp thầy cô chấm điểm tập đọc. “Anh Ba Còm” và “Lời Mẹ”.
- Trả lời câu hỏi theo bài “Anh Ba Còm”:

1- Anh Ba Còm có đôi mắt như thế nào ?

.....

2- Anh nói ra sao ?

.....

3- Khi hứa giúp ai thì anh làm gì ?

.....

4- Tính anh Ba Còm như thế nào ?

.....

- Tìm từ trong bài “Lời Mẹ” và điền vào chỗ trống.

Là người con khôn ngoan, chớ có nằm _____ mà hãy chịu khó học tập cho bằng bạn bè. Con nên luôn _____ miệng cười và không nói những lời _____ với mọi người. Phải cố tránh thói hư, tật xấu như ngoạ đầu, _____ cổ.

II. Từ ngữ - Đặt câu.

- Tìm từ:
 - Ghép phụ âm với vần để thành từ đơn.
 - Viết từ ghép có từ đơn ấy.
 - Có thể dùng tự điển Việt Nam để làm bài.

Phụ âm	Vần	Từ đơn	Viết từ ghép
h	oẵm		
kh	o eo		
ng	o eo		
h, kh	o en		
ng, x	o en		

- Đặt câu: Chọn năm (5) từ ghép ở trên để đặt thành năm (5) câu:

.....

.....

.....

.....

.....

III. Văn phạm - Tìm từ - Đặt câu.

- Viết lại cho đúng chính tả.

Người bệnh có con *mắc xâu* hoắm.

.....

Ngồi *viếc* chớ nên ngoạo đầu, *ngẹo* cổ.

.....

Không *noi* những lời oái ăm.

.....

Giây xích gồm *co* nhiều khoen móc lại *voi* nhau.

.....

- Tìm từ phản nghĩa.

sâu hoắm \neq

khôn ngoan \neq

xoen xoét \neq

thật thà \neq

- Đặt câu.

Sâu hoắm: _____

Xoen xoét: _____

Khôn ngoan: _____

Thật thà: _____

IV. Chính tả - Giải nghĩa - Đặt câu.

- Chép lại bài “Lời Mẹ”.

.....

.....

.....

.....

.....

.....

.....

.....

- Giải nghĩa.

Lời oái oăm: _____

Nằm khoè: _____

Hoèn ố: _____

- Đặt câu.

Lời oái oăm:

Nằm khoè:

Áo hoèn ố:

Họ và tên học sinh _____ Phụ huynh kiểm nhận _____

Bài Làm Ở Nhà # 7

I. Tập đọc - Bài tập.

- Đọc và thâu vào băng cassette mỗi bài 2 lần để nạp thầy cô chấm điểm tập đọc.
“ Người Con Gái Nết Na ” và “ Đặt câu có vần oet, oong ” .
- Trả lời câu hỏi theo bài “ Người Con Gái Nết Na ”:

1- Con phải nói với người lớn tuổi như thế nào cho có lễ phép ?

.....

2- Miệng lưỡi xoen xoét hoặc lừa dối có phải là tính tốt không ?

.....

3- Người con gái nên trang điểm làm sao để được mọi người yêu quý ?

.....

4- Tiếng chuông chùa ngân vang như thế nào ?

.....

- Tìm từ trong bài tập “ Đặt câu có vần oet, oong ” và điền vào chỗ trống.

Mỗi ngày, chị Mai học bài xong, đem _____ chảo ra lau chùi.

Chị không thích mặc áo quần màu lòe _____.

Chị cũng không thích thoa má phấn và tô môi son đỏ _____.

Chị chăm sóc chân của bé Tâm có nhiều mụn lở _____.

Người ta dùng xe _____ để chuyên chở than trong hầm mỏ.

Chuông thật lớn phát ra tiếng _____ _____ ngân vang rất xa.

II. Từ ngữ - Đặt câu.

- Tìm từ:
 - Tự tìm từ ghép có vần trong bảng dưới đây.
 - Có thể dùng tự điển Việt Nam để làm bài.

Vần	Từ ghép
oăm	
o eo	
o et	
o en	
o ong	

- Đặt câu: Chọn năm (5) từ ở trên để đặt thành năm (5) câu:

.....

.....

.....

.....

.....

III. Văn phạm - Tìm từ - Đặt câu.

- Viết lại cho đúng chính tả.

Xoong **chảo** là đồ dùng **để** nấu ăn.

.....

Ở dơ **bẩn** thì hay bị **lỡ** loét.

.....

Nói xoen **soét** hoặc lừa dối người là một tính **sấu**.

.....

Nét na **la** tánh hạnh tốt **cũa** con người.

.....

- Tìm từ đồng nghĩa.

dơ dáy =

thành thơi =

mèo mun =

ngựa ô =

- Đặt câu.

Dơ dáy: _____

Mèo mun: _____

Thành thơi: _____

Ngựa ô: _____

IV. Chính tả - Giải nghĩa - Đặt câu.

- Chép lại bài “ Người Con Gái nết Na ”.

.....

.....

.....

.....

.....

.....

.....

.....

- Giải nghĩa.

Nết na: _____

Thành thời: _____

Loè loẹt: _____

- Đặt câu.

Nết na:

Thành thời:

Loè loẹt:

Họ và tên học sinh _____ Phụ huynh kiểm nhận _____

Bài Làm Ở Nhà # 8

I. Tập đọc - Bài tập.

- Đọc và thâu vào băng cassette 2 lần để nạp thầy cô chấm điểm tập đọc bài “**Loài Vật Có Ích**”.

- Tìm từ trong bài “**Loài Vật Có Ích**” và điền vào chỗ trống:

Loài vật nuôi trong nhà là mèo và chó. Chó để _____ nhà và giúp nhiều việc khác nữa. Nó đánh hơi rất giỏi hoặc đuổi bắt kẻ gian loay _____ tìm đường trốn chạy. Nó _____ vào tay, chân, có khi nó cắn rách _____ cả thịt da.

Mèo thì bắt chuột và hay loanh _____ bên người. Ban ngày mèo thường hay tìm chỗ ấm áp ngủ _____, ban đêm, chúng cắn nhau kêu ngoeo _____ nghe rất ghê sợ.

- Đánh dấu X vào ô vuông câu đúng nhất.

- | | |
|----------------------------|--|
| Loài vật nuôi trong nhà là | <input type="checkbox"/> con bò và con gấu. |
| | <input type="checkbox"/> con cọp và con ngựa. |
| | <input type="checkbox"/> con chó và con mèo. |
| Chó giúp ích như | <input type="checkbox"/> sữa gâu gâu. |
| | <input type="checkbox"/> giữ nhà, bắt trộm. |
| | <input type="checkbox"/> đuổi bắt gà, vịt. |
| Mèo giúp ích như | <input type="checkbox"/> rình bắt chuột. |
| | <input type="checkbox"/> ngủ suốt ngày. |
| | <input type="checkbox"/> quanh quẩn bên người. |

II. Giải nghĩa - Đặt câu.

- Giải nghĩa những từ đã học.

Loay hoay: _____

Hoen ố: _____

Nết na: _____

Tinh khôn: _____

- Đặt câu.

Loay hoay.

Hoen ố.

Nết na.

Tinh khôn.

Quanh quẩn.

III. Tìm từ - Đặt câu.

- Tìm từ đồng nghĩa.

Nhìn =

Tìm =

Ốm =

- Tìm từ phản nghĩa.

Tuổi trẻ \neq

Trời mưa \neq

- Đặt câu.

Nhìn.

Tìm.

Ốm.

Tuổi trẻ.

Trời mưa.

IV. Chính tả.

- Chép lại bài “ Loài Vật Có Ích ”.

.....

.....

.....

.....

.....

.....

.....

.....

- Viết lại cho đúng chính tả.

Chó rất *tin* khôn *va* có *nghĩa*.

Mèo *bắt* chuột và hay *quan* quản bên *ngươi*.

Ban đêm mèo *cán* nhau kêu ngoeo *ngéo* nghe rất *nghe* sợ.

Xe *goòn* dùng để chuyên *trở* than đá ở trong hầm *mỡ*.

Buổi chiều, tiếng *truông* chùa *van* đi rất *sa*.

Họ và tên học sinh _____ Phụ huynh kiểm nhận _____

Bài Làm Ở Nhà # 9

I. Tập đọc - Bài tập.

- Đọc và thâu vào băng cassette mỗi bài 2 lần để nạp thầy cô chấm điểm tập đọc. “ Công Viên ” và “ Tập Đi Xe Đạp ” .
- Trả lời câu hỏi theo bài “ Công Viên ”:

1- Công viên là gì ?

.....

2- Em thích loại hoa gì có màu hồng tươi ?

.....

3- Cây gì cao ngất và có cành lá đong đưa trước gió ?

.....

4- Dân chúng có được phép ở lại trong công viên cho tới khuya không ?

.....

- Tìm từ trong bài “ Tập Xe Đạp ” và điền vào chỗ trống.

Bé Nga tập đi xe _____. Hai chân đạp _____ quỳnh, hai tay khuỳnh _____ vụng về. Nga đạp xe qua con đường gập ghềnh, không bằng phẳng. Chiếc xe bị chao đảo rồi liền đổ _____. Trông thấy con bị té ngã, người mẹ từ xa _____ tới đỡ bé dậy.

II. Từ ngữ - Đặt câu.

- Tìm từ:
 - Tự tìm từ ghép có vần trong bảng dưới đây.
 - Có thể dùng tự điển Việt Nam để làm bài.

Vần	Từ ghép
uya	
uych	
uych	
uynh	
uynh	

- Đặt câu: Chọn năm (5) từ ở trên để đặt thành năm (5) câu:

.....

.....

.....

.....

.....

III. Văn phạm - Tìm từ - Đặt câu.

- Viết lại cho đúng chính tả.

Tiếng vạc (chim) *đim* khuya nghe *rỏ* mồn mọt.

.....

Thức *dắc* ban đêm nghe tiếng chuột sột *xoạt* ở góc nhà.

.....

Chê em *đuối* nhau chạy huỳnh huỵch.

.....

Khi nhà cháy, người ta *dể* lúnh quính chạy *ngước* chạy *suôi*.

.....

- Tìm từ phản nghĩa.

dữ tợn \neq

thiếu thốn \neq

yếu đuối \neq

mới toanh \neq

- Đặt câu.

Dữ tợn: _____

Yếu đuối: _____

Thiếu thốn: _____

Mới toanh: _____

IV. Chính tả - Giải nghĩa - Đặt câu.

- Chép lại bài “ Công Viên ”.

.....

.....

.....

.....

.....

.....

.....

.....

- Giải nghĩa.

Đêm khuya: _____

Nói huỵch toẹt: _____

Luýnh quýnh: _____

- Đặt câu.

Đêm khuya: _____

Nói huỵch toẹt: _____

Luýnh quýnh: _____

Họ và tên học sinh _____ Phụ huynh kiểm nhận _____

Bài Làm Ở Nhà # 10

I. Tập đọc - Bài tập.

- Đọc và thâu vào băng cassette mỗi bài 2 lần để nạp thầy cô chấm điểm tập đọc.
“ Về Thăm Gia Đình ” và “ Người Say Rượu ”.
- Trả lời câu hỏi theo bài “ Về Thăm Gia Đình ”:

1- Hôm nay Toàn về quê để làm gì ?

.....

2- Con đường về nhà Toàn ra sao ?

.....

3- Anh em gặp lại nhau mừng vui như thế nào ?

.....

4- Mẹ cảm động ra sao khi thấy con về ?

.....

- Tìm từ trong bài “ Người Say Rượu ” và điền vào chỗ trống.

Kìa! Một người say rượu bước đi _____ choạng, xiêu vẹo trên con đường khúc _____ về làng. Mặt anh đỏ gay. Tóc rối bù. Áo quần anh mặc _____ xoàng và _____ xé rách mà không hay biết. Lời nói thì _____ hoang, rỗng _____. Anh đi tới đâu mọi người đều biết. Nhất là đám trẻ con trong làng xúm lại nhìn anh rồi cùng nhau cười vang cả xóm.

II. Từ ngữ - Đặt câu.

- Tìm từ:
 - Tự tìm từ có vần trong bảng dưới đây.
 - Có thể dùng tự điển Việt Nam để làm bài.

Vần	Từ ghép
uyu	
uêch	
uêch	
uênh	
uênh	

- Đặt câu: Chọn năm (5) từ ở trên để đặt thành năm (5) câu:

.....

.....

.....

.....

.....

III. Văn phạm - Tìm từ - Đặt câu.

- Viết lại cho đúng chính tả.

Toàn đi qua đoạn *đuong* khúc *khủy*.

.....

Em *cũa* Toàn huệch *hoạc* la *lơx*. “ Anh Toàn đã về ”.

.....

Mẹ mừng con về rơm *rơm* nước *mắc*.

.....

Trẽ em hàng xóm *mắt* quần *ao* xuềnh xoàng.

.....

- Tìm từ đồng nghĩa.

xinh xắn =

mau =

ngay hàng =

trông =

- Đặt câu.

Xinh xắn: _____

Ngay hàng: _____

Mau: _____

Trông: _____

IV. Chính tả - Giải nghĩa - Đặt câu.

- Chép lại bài “ Về Thăm Gia Đình ”.

.....

.....

.....

.....

.....

.....

.....

.....

- Giải nghĩa.

Bạn rợn: _____

Khúc khuỷu: _____

Xuềnh xoàng: _____

- Đặt câu.

Bạn rợn: _____

Khúc khuỷu: _____

Xuềnh xoàng: _____

Họ và tên học sinh _____ Phụ huynh kiểm nhận _____

Bài Làm Ở Nhà # 11

I. Tập đọc - Bài tập.

- Đọc và thâu vào băng cassette mỗi bài 2 lần để nạp thầy cô chấm điểm tập đọc.
“**Đi Du Khảo**” và “**Đặt câu có vần uyt, oăc**”.

- Trả lời câu hỏi theo bài “**Đi Du Khảo**”:

1- Học sinh lớp Mai đi du khảo ở đâu ?

.....

2- Thầy cô làm gì trước khi đi ?

.....

3- Bảo tàng viện nghĩa là gì ?

.....

4- Khi nào thì ba má đón Mai về ?

.....

- Tìm từ trong bài tập “**Đọc câu có vần uyt, oăc**” và điền vào chỗ trống.

Trước khi lên xe buýt để đi du khảo, thầy cô _____ còi cho học sinh sắp hàng và điểm danh.

Người ta bị té ngã đau, thường _____ xoa luôn miệng.

Dùng tiền của để ăn chơi hoang phí thì gọi là tiêu pha huy _____.

Viết lại lời người khác, ta phải dùng dấu _____ kép (“...”)

II. Từ ngữ - Đặt câu.

- Tìm từ:
 - Tự tìm từ ghép có vần trong bảng dưới đây.
 - Có thể dùng tự điển Việt Nam để làm bài.

Vần	Từ ghép
uyt	
uyt	
uyt	
oăc	
oăc	

- Đặt câu: Chọn năm (5) từ ở trên để đặt thành năm (5) câu:

.....

.....

.....

.....

.....

III. Văn phạm - Tìm từ - Đặt câu.

- Viết lại cho đúng chính tả.

Thầy cô *huyt* còi ra *hieo* cho học *sinh* xấp hàng.

.....

Xe buýt chuyên *chõ* học *xinh* được sơn màu *vang*.

.....

Chái quýt *chin* có màu vàng *tuoì*.

.....

Học sinh nên *hiếu* cách dùng dấu *ngoặt* đơn hay ngoặc *kíp*.

.....

- Tìm từ phản nghĩa.

mở \neq

rách nát \neq

ngu ngốc \neq

khó khăn \neq

- Đặt câu.

Mở cửa: _____

Ngu ngốc: _____

Rách nát: _____

Khó khăn: _____

IV. Chính tả - Giải nghĩa - Đặt câu.

- Chép lại bài “ Đi Du Khảo ”.

.....

.....

.....

.....

.....

.....

.....

.....

- Giải nghĩa.

Du khảo: _____

Nô nức: _____

Nghệ thuật: _____

- Đặt câu.

Du khảo:

Nô nức:

Nghệ thuật:

Họ và tên học sinh _____ Phụ huynh kiểm nhận _____

Bài Làm Ở Nhà # 12

I. Tập đọc - Bài tập.

- Đọc và thâu vào băng cassette 2 lần để nạp thầy cô chấm điểm tập đọc bài “**Những Kẻ Lười Biếng**”.
- Tìm từ trong bài “**Những Kẻ Lười Biếng**” và điền vào chỗ trống:

Những ai không chịu làm việc, chỉ lo ăn chơi cho qua ngày là những kẻ lười biếng.

Khi còn tiền thì tiêu dùng huy _____. Lời nói thường _____ hoang. Họ chẳng nghĩ gì tới ai ngoài họ. Đầu óc rỗng _____. Chợt đến khi tiền bạc hết, họ đi vay mượn rồi quyt nợ. Sau cùng không chịu được nghèo đói, họ trở thành trộm _____.

Cuộc đời tăm tối đến trước mặt. Cảnh tù tội giam cầm như đang sẵn chờ những kẻ _____ biếng.

- Đánh dấu X vào ô vuông câu đúng nhất.

- | | |
|---------------------|---|
| Kẻ lười biếng | <input type="checkbox"/> chỉ nghĩ tới người khác. |
| | <input type="checkbox"/> chỉ sống cho qua ngày. |
| | <input type="checkbox"/> rất chịu khó làm việc. |
| Kẻ lười biếng thích | <input type="checkbox"/> tiêu tiền rất dè sẻn. |
| | <input type="checkbox"/> tiêu tiền huy hoắc. |
| | <input type="checkbox"/> tiêu tiền có chừng mực. |
| Khi hết tiền, họ | <input type="checkbox"/> đi làm việc trở lại. |
| | <input type="checkbox"/> đi vay mượn rồi quyt nợ. |
| | <input type="checkbox"/> đi sang xứ khác sinh sống. |

II. Giải nghĩa - Đặt câu.

- Giải nghĩa những từ đã học:

Huy hoắc: _____

Tự đắc: _____

Huyênh hoang: _____

Quyết nợ: _____

- Đặt câu.

Huy hoắc.

Tự đắc.

Huyênh hoang.

Quyết nợ.

Đêm khuya.

III. Tìm từ - Đặt câu.

- Tìm từ đồng nghĩa.

Mười (trái cam) =

Một tá (bút chì) =

Xanh lè =

- Tìm từ phản nghĩa.

Đẽ dàng ≠

Xấu xí ≠

- Đặt câu.

Mười trái cam.

Một tá bút chì.

Xanh lè.

Đẽ dàng.

Xấu xí.

IV. Chính tả.

- Chép lại bài “ Những Kẻ Lười Biếng”.

.....

.....

.....

.....

.....

.....

.....

.....

- Viết lại cho đúng chính tả.

Tiền *cũa* còn thì tiêu *dung* huy *hoặc*.

Kẻ lười *biến thương* nói huênh *hoan*.

Họ *muộn* tiền của người *roi* quyết *nọ*.

Con *đương* về quê quanh *ko* và khúc *khuyu*.

Trẽ em *no* đùa và đuổi nhau *cháy* huỳnh huých.

Họ và tên học sinh _____ Phụ huynh kiểm nhận _____

Bài Làm Ở Nhà # 13

I. Tập đọc - Bài tập.

- Đọc và thâu vào băng cassette mỗi bài 2 lần để nạp thầy cô chấm điểm tập đọc. “**Thời Giờ Là Vàng Bạc**” và “**Đi Học Phải Đúng Giờ**”.
- Trả lời câu hỏi theo bài “**Thời Giờ Là Vàng Bạc**”.

1- Năm nay Mai lên mấy tuổi ?

.....

2- Mai có những mơ ước gì ?

.....

3- Chúng ta có thể thay đổi được thời gian hay không ?

.....

4- Mỗi ngày có bao nhiêu giờ ?

.....

- Tìm từ trong bài tập “**Đi Học Phải Đúng Giờ**” và điền vào chỗ trống.

Mai và Tâm sửa soạn đến trường.

Mẹ nhắc hai con: “Lên xe để mẹ chờ _____ . Chỉ còn có 15 phút nữa thôi đó”.

Mai và Tâm thở thè với mẹ: “Con chưa sẵn _____, mẹ ơi !. Mẹ chờ con bỏ sách vào cặp mẹ nhé !”.

Sợ trễ giờ, người mẹ giục giã: “Lẹ lên _____ kéo trễ. Đi học phải _____ mới là học sinh tốt”.

Mai và Tâm cùng leo lên xe, miệng ríu rít: “Chúng con đã xong rồi. Cám ơn mẹ đã chờ _____”.

II. Tìm từ - Đặt câu.

- **Tìm từ:**

- Tìm và viết từ ghép trong bài “ Thời Giờ Là Vàng Bạc ” có vần:

ơơ ươi oang ơơ iêc

.....

.....

- **Đặt câu:** Chọn năm (5) từ ghép ở trên để đặt thành năm (5) câu:

.....

.....

.....

.....

.....

.....

.....

.....

.....

.....

III. Tìm Từ - Giải Nghĩa - Đặt câu.

- Tìm từ phản nghĩa.

lạnh \neq dài \neq
nhanh \neq trẻ \neq

- Giải nghĩa. (Có thể dùng tự điển Việt Nam để làm bài)

Thời giờ: _____

Thơ ngây: _____

Mơ ước: _____

Học sinh: _____

Sắp đặt: _____

Học tập: _____

- **Đặt câu.**

Thời giờ:

Thơ ngây:

Mơ ước:

Học sinh:

Sắp đặt:

Học tập:

Họ và tên học sinh _____ Phụ huynh kiểm nhận _____

Bài Làm Ở Nhà # 14

I. Tập đọc - Bài tập.

- Đọc và thâu vào băng cassette mỗi bài 2 lần để nạp thầy cô chấm điểm tập đọc. “ **Phải Kính Trọng Thầy Cô** ” và “ **Giúp Đỡ Lẫn Nhau** ” .
- Trả lời câu hỏi theo bài “ **Phải Kính Trọng Thầy Cô** ” .

1- Ở đâu là nơi học trò cấp sách đi học ?

.....

2- Ai đã có công dạy dỗ các em biết đọc biết viết ?

.....

3- Ngoài việc dạy chữ, thầy cô còn dạy thêm những gì khác nữa ?

.....

4- Tại sao thầy cô phải được kính trọng như cha mẹ ?

.....

- Tìm từ trong bài tập “ **Giúp Đỡ Lẫn Nhau** ” và điền vào chỗ trống.

Tối giờ _____ , thầy giáo bảo học trò lấy giấy ra để viết bài. Hôm nay, Tâm quên mang _____ theo. Tâm nói với Hoàng vui lòng cho xin một tờ giấy trắng. Hoàng vui vẻ nhận lời và tìm giấy. Sau đó Hoàng đã _____ vì không còn dư tờ nào. Ngồi sát bên, Khoa thấy vậy sẵn lòng đưa ngay cho Tâm một _____ . Tâm sung sướng cảm _____ bạn. Thầy giáo vui mừng và khen các em đã biết _____ nhau.

II. Tìm từ - Đặt câu.

- **Tìm từ:**

- Tìm và viết từ ghép trong bài “ **Phải Kính Trọng Thầy Cô** ” có vần:

ang ong ương oan uyên

.....

.....

- **Đặt câu:** Chọn năm (5) từ ghép ở trên để đặt thành năm (5) câu:

.....

.....

.....

.....

.....

.....

.....

.....

.....

.....

III. Tìm Từ - Giải Nghĩa - Đặt câu.

- Tìm từ đồng nghĩa.

tàu hỏa =

phi cơ =

yêng hùng =

mùa hạ =

- Giải nghĩa. (Có thể dùng tự điển Việt Nam để làm bài)

Trí tuệ:

Khoan dung:

Ân cần:

Kính trọng:

Thầy cô:

Cha mẹ:

- **Đặt câu.**

Trí tuệ:

Khoan dung:

Ân cần:

Kính trọng:

Thầy cô:

Cha mẹ:

Họ và tên học sinh _____ Phụ huynh kiểm nhận _____

Bài Làm Ở Nhà # 15

I. Tập đọc - Bài tập.

- Đọc và thâu vào băng cassette mỗi bài 2 lần để nạp thầy cô chấm điểm tập đọc. “ Về Quê Nghỉ Hè ” và “ Chuẩn Bị Đi Du Ngoạn ”.
- Trả lời câu hỏi theo bài “ Về Quê Nghỉ Hè ”.

1- Tại sao các em lại vui ?

.....

2- Khi đã thi xong, các em làm gì với những sách vở ?

.....

3- Cảnh đồng quê như thế nào ?

.....

4- Em làm những gì khi đi nghỉ hè ?

.....

- Tìm từ trong bài tập “ Chuẩn Bị Đi Du Ngoạn ” và điền vào chỗ trống.

Cả gia đình chuẩn bị đi _____. Má đã sắp sẵn đồ ăn và thức uống. Ba sửa soạn mỗi cá và _____ cá. Ba bảo Mai và Tâm đem thùng _____ và chiếc _____ lớn ra xe trước. Má nhắc nhở hai con nhớ mang bình _____ nữa. Hai chị em vui vẻ làm theo lời ba má.

Sau đó, Tâm xin ba cho mang theo quả bóng _____. Mai muốn mang theo _____ để chạy chơi ở đó. Mẹ nói hãy nhờ ba mang lên xe cho con. Rồi má thúc giục mọi người đi sớm cho đỡ nắng.

II. Tìm từ - Đặt câu.

- **Tìm từ:**

- Tìm và viết từ ghép trong bài “ Về Quê Nghi Hề ” có vần:

ach ong ung ưng oai

.....

.....

- **Đặt câu:** Chọn năm (5) từ ghép ở trên để đặt thành năm (5) câu:

.....

.....

.....

.....

.....

.....

.....

.....

.....

.....

III. Tìm Từ - Giải Nghĩa - Đặt câu.

- Tìm từ phản nghĩa.

vui vẻ \neq ban ngày \neq
yên lặng \neq đầu tiên \neq

- Giải nghĩa. (Có thể dùng từ điển Việt Nam để làm bài)

Thỏa thích: _____

Nhẹ nhõm: _____

Thu dọn: _____

Thênh thang: _____

Rong chơi: _____

Tĩnh mịch: _____

- **Đặt câu.**

Thỏa thích:

Nhẹ nhõm:

Thu dọn:

Thênh thang:

Rong chơi:

Tĩnh mịch:

- Bản Đồ Canh Nông.

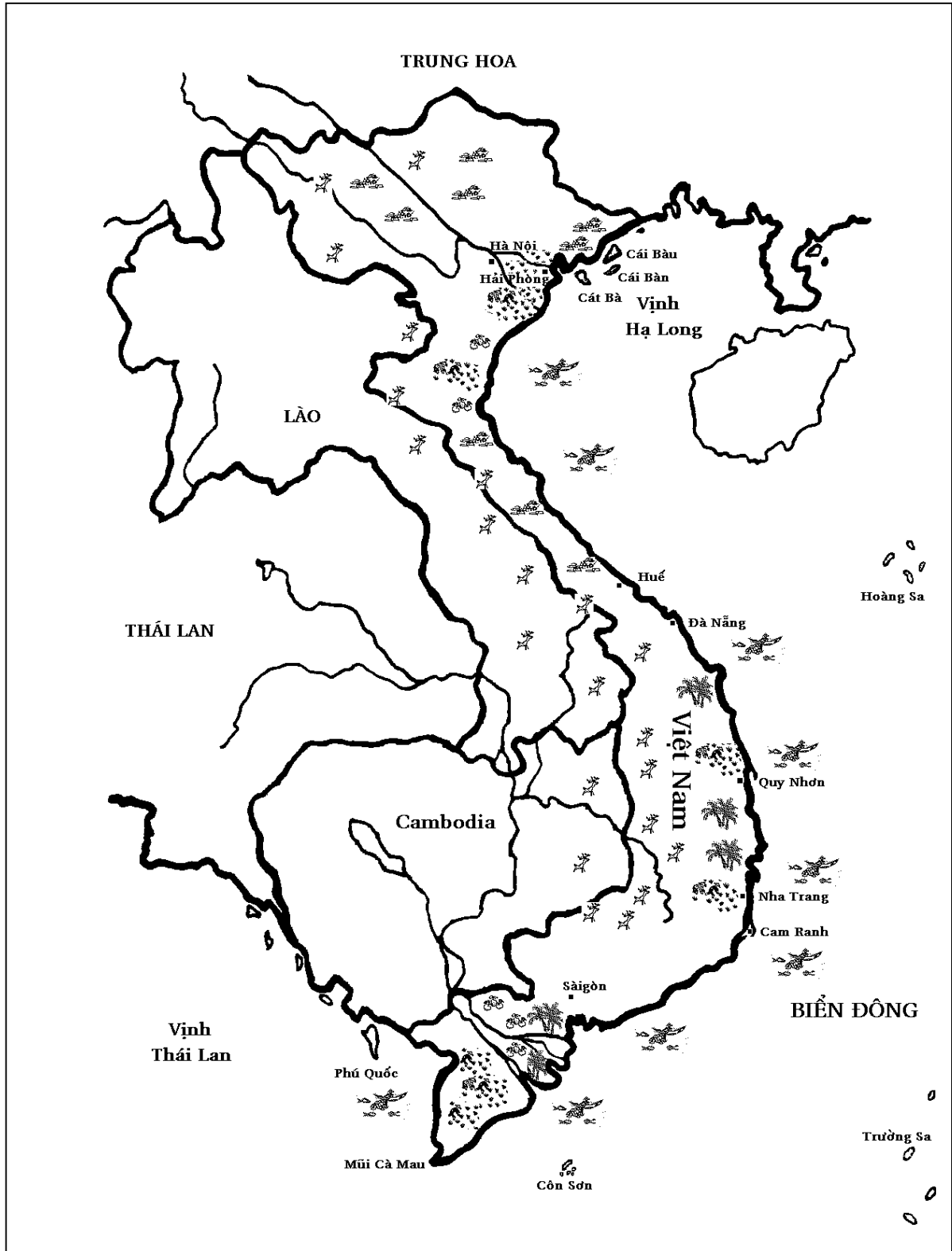

Quốc Ca Việt Nam

Này công dân ơi, đứng lên đáp lời sông núi.
Đồng lòng cùng đi hi sinh tiếc gì thân sống.
Vì tương lai quốc dân, cùng xông pha khói tên,
Làm sao cho núi sông từ nay luôn vững bền.
Dù cho thây phơi trên gươm giáo,
Thù nước lấy máu đào đem báo.
Nòi giống lúc biến, phải cần giải nguy.
Người công dân luôn vững bền tâm trí.
Hùng tráng quyết chiến đấu làm cho khắp nơi,
Vang tiếng người nước Nam cho đến muôn đời.
Công dân ơi, mau hiến thân dưới cờ,
Công dân ơi, mau làm cho cõi bờ,
Thoát cơn tàn phá, vẻ vang nòi giống,
Xứng danh ngàn năm giòng giống Lạc Hồng.

Lưu Hữu Phước

Việt Nam Việt Nam

Việt Nam, Việt Nam nghe từ vào đời,
Việt Nam, hai tiếng nói bên vành nôi,
Việt Nam nước tôi.
Việt Nam, Việt Nam tên gọi là người,
Việt Nam, hai tiếng nói sau cùng khi lìa đời.
Việt Nam, đây miền xinh tươi,
Việt Nam, đem vào sông núi,
Tự Do, Công Bình, Bác Ái muôn đời.
Việt Nam, không đòi xương máu,
Việt Nam, kêu gọi thương nhau,
Việt Nam, đi xây đắp yên vui dài lâu.
Việt Nam, trên đường tương lai,
Lửa thiêng soi toàn thế giới.
Việt Nam, ta nguyện tranh đấu cho đời.
Tình yêu đây là khí giới,
Tình thương đem về muôn nơi,
Việt Nam, đây tiếng nói đi xây tình người.
Việt Nam, Việt Nam.
Việt Nam, quê hương đất nước sáng ngời.
Việt Nam, Việt Nam, Việt Nam muôn đời.

Phạm Duy

Tài liệu tham khảo:

- **Việt Nam Tự Điển.**
Hội Khai Trí Tiến Đức.
- **Tự Điển Việt Nam.**
Thanh Nghị.
- **Việt Nam Sử Lược.**
Trần Trọng Kim
- **Văn Việt Ngữ.**
Bùi Văn Bảo.
- **Thơ Tuổi Thơ.**
Nguyễn Hữu Bào.
- **Em Học Việt Ngữ.**
Trung Tâm Giáo Dục Hồng Bàng.
- **Việt Nam Tự Điển.**
Lê Văn Đức và Lê Ngọc Trụ.
- **Địa lí Việt Nam.**
Nguyễn Khắc Ngữ.
- **Việt Sử Toàn Thư.**
Phạm Văn Sơn
- **Chữ Việt Học Mau.**
Khuất Hữu Dũng - Thảo Bình.
- **Cẩm Nang Sư Phạm.**
Các Trung Tâm Việt Ngữ Nam California.
- **Chúng Em Cùng Học.**
Trung Tâm Việt Ngữ Văn Lang.

